

AKÇAY ÇELİK KAPI

AKÇAY ÇELİK KAPI

www.akcaycelikkapi.com

Adres: Akıncılar Mh. Kepsut Cd. No: 13/A BALIKESİR

Mustafa GÜLSÜR / 0541 664 04 01

93
94
95
96
97
98
99
00
01
02
03
04
05
06
07
08
09
10
11
12
13
14
15
16
17
18
19
20
21
22
23
24

AKÇAY
ÇELİK KAPI

AKÇAY
ÇELİK KAPI

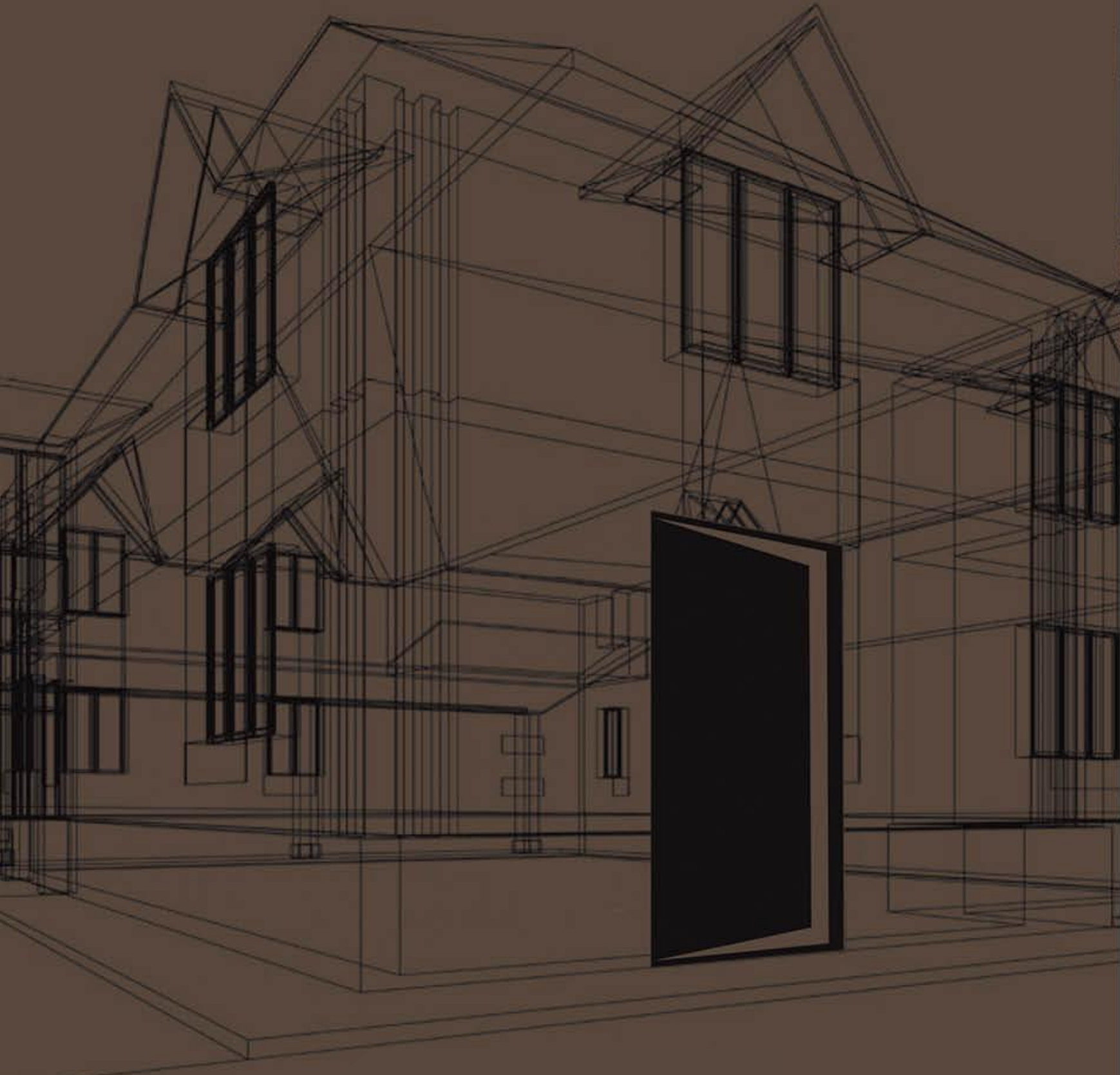

**ÇEYREK ASIRDIR
GÜVENLİK İÇİN,
YAŞAM İÇİN ÜRETİYORUZ...**
"SİZİN DEĞERLERİNİZ BİZİM DEĞERLERİMİZDİR"

hayatınızın her anında sizinle birlikte olmak dünyaya açılan kapıda sizinle yanyana yer almak bu ayrıcalığın tarifsiz duygusunu hissedebilir olmak, bizi motive eden, gelecek adına düşüncelerimizde bize yol arkadaşlığı eden en güçlü referansımızdır.

hassasiyetle, samimiyetle, profesyonelce işlediğimiz, zanaatkarlığımızı, esnaflığımızı, emeğimizi beceri ve birikimlerimizi aktardığımız tüm ürünlerimizin sizinle bir hayat boyu, üzerinde farklı duygular güzellikler yaşayacağınız, geniş dünyanız için aracı olması, bir kapıdan daha ötede, sevdiğinizizi, değerlerinizi koruyup gözetmen size ait olana sizden olana dönüşmesi aileden biri olabilmek için üretiyoruz, çalışıyoruz.

bu değerlerin aydınlığında öncelikle önümüzü görüp atacağımız her adımda, yapabileceklerimizi zamanlayıp en iyiye ulaşabilmek için üretim sürecini incelemek, disipline etmek, geri dönüş veri analizleri ile aralarında ilişkiler kurmak, uzmanlaşmış bir kadroya ile otomatikleştirilmiş üretim hattına sahip olmak güçlü sürdürülebilir düşüncelerle sonuca odaklanmak yapacaklarımızın önceden hayalini kurmak, bir adım önde olmamızın en önemli parçalarındandır.



G Ü V E N L İ K

üretim sürecinde oluşturduğumuz mekanik standardizasyona sadık kalarak oluşabilecek olumsuzlukların ve sorunların önüne geçmek bir lüks değil, *olmazsa olmaz*, bir gerekliliktir "tepesafe" için



siyahın ifade
gücü
tümüyle asil ve
gösterişli,
ayrılacılık
yaşatır.

**TITİZ
TASARIM,**



**T2014-2
i.ceviz pvc**



**T2014-3
betula pvc**

Bu modelde merkezi ve monblok kilit kullanılabilir, opsiyonel olarak ; parmak izi okuma sistemleri ,el-elektronik dürbünler, kart okuyucu kilit sistemleri entegre edilebilir,opsiyonel İtalyan kasa sisteminde üretilebilmektedir,statik boyalı metal kasalı veya eskime uygulanmış metal kasalı kanat alüminyum binilli lüks kanat olarak üretilebilir Supra serisi kapılarımız standart olarak 2 cm , 3cm arası eşik mermerli sisteme göre üretilmektedir iç kasa pervazlarının alt bağlantısı u bükümlü sac profil ile yapılmaktadır bu profilin üzeri montajdan sonra yine u alüminyum profil ile, kaplanmaktadır. Supra serisi kasa sistemi ,alt kısmı,opsiyonel olarak eşik mermersiz sisteme göre üretilebilir eşikmersiz sistemde kanat alt kısmına hava ve toz girişlerini engelleyen çiyotin sistemleri opsiyonel olarak uygulanabilir Supra serisi kapılarımızda 3 adet ayarlı saten kaplama plastik kilifi,kasa ve kanata vidalı menteşeler kullanılmaktadır Supra serisi kanatlarda 4 taraflı alüminyum profiller ile çevrilmiştir, bu profiller üzerine yine 4 taraflı supra serisi için özel hammadde ile üretilen havalı pvc geçme fiitli uygulanmaktadır Kilit ve dil karşılıkları supra serisi için özel olarak üretilmektedir.

kasa 1,80 mm dkp sac\kanat sereni 1,50 mm dkp , kanat ön yekpare 0,80mm dkp kanat arka 0,80mm 3 adet trapez bükümlü dkp sac\kanat içi dolgu 50 kg/m³ taş yünü\3+3 yan kasa 1 adet üst kasaya kilitlemeli yarı merkezi kilit\standart alüminyum binilli lüks kanat\ön bölüm kilit tarafı 16 mm MDF göbek üzeri 0,30 mm n.açık ceviz pvc kaplamalı ahşap göbek yanında 8 mm ral 7021 renkli temperli dekoratif cam\iç ahşap 8 mm düz MDF üzeri natürel açık ceviz pvc kaplamalı pervazlar 12 cm genişliğinde düz MDF profil üzeri natürel açık ceviz demonte kaplama \iç pervazlar 8 cm genişliğinde düz MDF profil üzeri n.açık ceviz pvc kaplama kasa sistemi 6 cm duvar kalınlık farklılığını kapatın ayarlı kasa\büyük geniş açılı dürbün\oval formda çelik rozet \100 cm alüminyum çekme kare kol\gizli emniyet kelepçesi\6 adet sabit pim \ayarlı dil karşılığı \satenize kilit mili karşılıkları\paslanmaz açma kolu

f2014 modelinin ahşabı her aşaması ile tepesafe bünyesindeki ustalarımız tarafından tüm detayları değerlendirilerek üretilmektedir, ral 7021 cam ise konusunda uzman seçkin üretici firmalardan temin edilmektedir.

AĞACIN SICAK DOKUSUNU HİSSEDİN

Bu modelde merkezi ve monblok kilit kullanılabilir, opsiyonel olarak; parmak izi okuma sistemleri, elektronik dürbünler, kart okuyucu kilit sistemleri entegre edilebilir, opsiyonel italyan kasa sisteminde üretilebilmektedir, statik boyalı metal kasalı veya eskitme uygulanmış metal kasalı kanat alüminyum binili lüks kanat olarak üretilebilir. Supra serisi kapılarımız standart olarak 2 cm , 3cm arası eşik mermerli sisteme göre üretilebilmektedir iç kasa pervazlarının alt bağlantısı u bükümlü sac profil ile yapılmaktadır bu profilin üzeri montajdan sonra yine u alüminyum profil ile, kaplanmaktadır. Supra serisi kasa sistemi, alt ısı,opsiyonel olarak eşik mermersiz sisteme göre üretilebilir eşikmermersiz sistemde kanat alt kısmına hava ve toz girişlerini engelleyen giyotin sistemleri opsiyonel olarak uygulanabilir. Supra serisi kapılarımızda 3 adet ayarlı saten kaplama plastik kılıflı,kasa ve kanata vidalı menteşeler kullanılmaktadır. Supra serisi kanatlarda 4 taraflı alüminyum profiller ile çevrilmektedir, bu profiller üzerine yine 4 taraflı supra serisi için özel hammadde ile üretilen havalı pvc. geçme fişil uygulanmaktadır Kilit ve dil karşılıkları supra serisi için özel olarak üretilmektedir.



kasa 1,80 mm dkp sac\kanat sereni 1,50 mm dkp , kanat ön yekpare 0,80mm dkp kanat arka 0,80mm 3 adet trapez bükümlü dkp sac\ kanat içi dolgu 50 kg/m3 taş

yünü\3+3 yan kasaya 1 adet üst kasaya kilitlemeli yarı merkezi kilit\ standart alüminyum binili lüks kanat\ön ahşap 8 mm mdf üzeri doğal abd ceviz kaplama ve kilit kısmı gri lake boyalı yüzey\iç ahşap 8 mm mdf üzeri doğal abd ceviz kaplama \dış pervazlar 12 cm genişliğinde düz mdf profil üzeri doğal abd ceviz demonte kaplama\ iç pervazlar 8 cm genişliğinde düz mdf profil üzeri doğal abd ceviz kaplama\kasa sistemi 6 cm duvar kalınlık farklılığını kapatın ayarlı kasa\büyük geniş

açılı dürbün\oval formda çelik rozet\60 cm paslanmaz çekme boru kalınlıklı emniyet kelepçesi\6 adet sabit pim\ayarlı dil karşılığı\satenteze kilit milli karşılıkları\paslanmaz

açma kolu bu modelde doğal kaplama yerine laminant kaplamalar kullanılabilir, t2004 modelinin ahşapı her aşaması ile tepesafe bünyesindeki ustalarımız tarafından tüm detayları değerlendirilerek üretilmektedir, doğal kaplamalarda ağacın doğal dokusundan kaynaklanan renk ton farklılıkları hare desen farklılıkları yaşanabilmektedir.

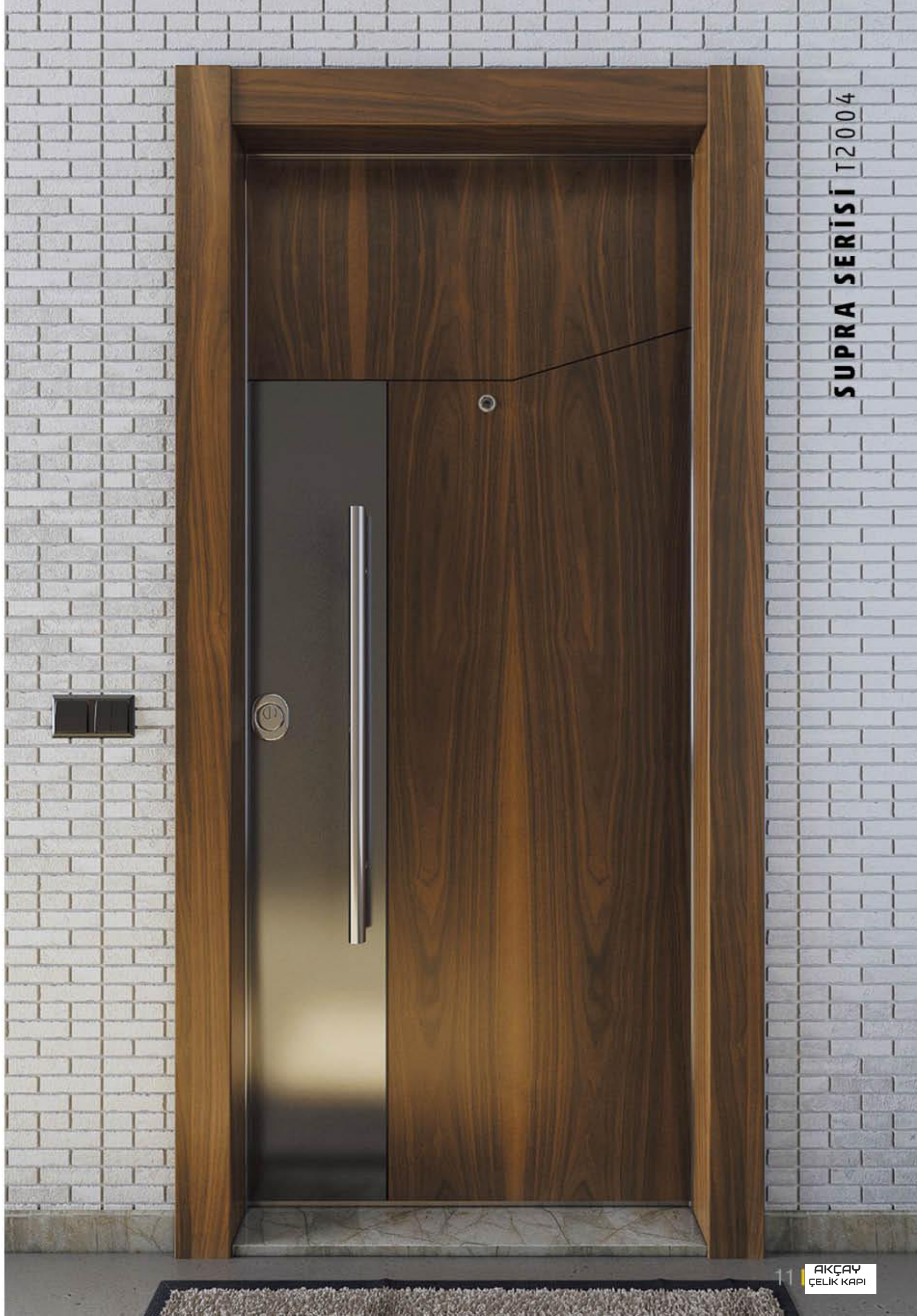

SUPRA SERISI T2004



Bu modelde merkezi ve monoblok kilitli kullanılabilir opsiyonel olarak ; parmak izi okuma sistemleri ,el-elektronik dürbünler, kart okuyucu kilit sistemleri entegre edilebilir,opsiyonel italyan kasa sisteminde üretilebilmektedir,statik boyalı metal kasalı veya eskitme uygulanmış metal kasalı kanat alüminyum binilli lüks kanat olarak üretilebilir Supra serisi kapılarımız standart olarak 2 cm , 3cm arası eşik mermerli sisteme göre üretilebilmektedir iç kasa pervazlarının alt bağlantısı u bükümlü sac profil ile yapılmaktadır bu profilin üzeri montajdan sonra yine u alüminyum profil ile, kaplanmaktadır. Supra serisi kasa sistemi ,alt kısmı,opsiyonel olarak eşik mermersiz sisteme göre üretilebilir eşikmersiz sistemde kanat alt kısmına hava ve toz girişlerini engelleyen giyotin sistemleri opsiyonel olarak uygulanabilir Supra serisi kapılarımızda 3 adet ayarlı soten kaplama plastik kılıfı,kasa ve kanata vidalı menteşeler kullanılmaktadır Supra serisi kanatlarda 4 taraflı alüminyum profiller ile çevrelenmektedir, bu profiller üzerine yine 4 taraflı supra serisi için özel hammadde ile üretilen havalı pvc geçme fitil uygulanmaktadır Kilit ve dil karşılıkları supra serisi için özel olarak üretilmektedir.

kasa 1,80 mm dkp sac\kanat sereni 1,50 mm dkp , kanat ön yeğpare 0,80mm dkp kanat arka 0,80mm 3 adet trapez bükümlü dkp sac\kanat içi dolgu 50 kg/m³ taş yünü\3+3 yan kasaya 1 adet üst kasaya kilitlemeli yarı merkezi kilit \standart alüminyum binilli lüks kanat\ön bölüm 12mm rustik açılmış MDF üzeri 0,30 mm l.ceviz pvc kaplamalı ve üzerine krom laminant dikdörtgenler yerleştirilmiş ahşap\iç ahşap 8 mm düz MDF üzeri l.ceviz pvc kaplama\diş pervazlar 12 cm genişliğinde düz MDF profil üzeri l.ceviz pvc demonte kaplama\iç pervazlar 8 cm genişliğinde düz MDF profil üzeri l.cevizi pvc kaplama \kasa sistemi 6 cm duvar kalınlık farklılığını kapatan ayarlı kasa\büyük geniş açılı dürbün\oval formda çelik rozet\150 cm paslanmaz krom çekme kol gizli emniyet kelepçesi\6 adetsabit pim \ayarlı dil karşılığı \satenize kilit mili karşılıkları\paslanmaz açma kolu

T2053 modelinin ahşabı her aşaması ile tepesafe bünyesindeki ustalarımız tarafından tüm detayları değerlendirilerek üretilmektedir. Bu modelde kullandığımız pvc nin gerçek renkleri katalog çekim ve basım esnasında farklılıklar gösterebilmektedir.





SUPRA SERİSİ T2051



T2051-2

Bu modelde merkezi ve monblok kilit kullanılabilir, opsiyonel olarak ; parmak izi okuma sistemleri ,elektronik dürbünler, kart okuyuculu kilit sistemleri entegre edilebilir,opsiyonel İtalyan kasa sisteminde üretilebilmektedir,statik boyalı metal kasalı veya eskitme uygulanmış metal kasalı kanat alüminyum binili lüks kanat olarak üretilebilir Supra serisi kapılarımız standart olarak 2 cm , 3cm arası eşik mermerli sisteme göre üretilmektedir iç kasa pervazlarının alt bağlantısı u bükümlü sac profil ile yapılmaktadır bu profilin üzeri montajdan sonra yine u alüminyum profil ile, kaplanmaktadır, Supra serisi kasa sistemi ,alt kısmı,opsiyonel olarak eşik mermersiz sisteme göre üretilebilir eşikmersiz sistemde kanat alt kısmına hava ve toz girişlerini engelleyen giyotin sistemleri opsiyonel olarak uygulanabilir Supra serisi kapılarımızda 3 adet ayarlı saten kaplama plastik kılıfı,kasa ve kanata vidalı menteşeler kullanılmaktadır Supra serisi kanatlarda 4 taraflı alüminyum profiller ile çevrilmiştir, bu profiller üzerine yine 4 taraflı supra serisi için özel hammadde ile üretilen havalı pvc geçme fitil uygulanmaktadır Kilit ve dil karşılıkları supra serisi için özel olarak üretilmektedir.

**KLASİK
BİR
TARZLA
KARAKTERİZE
EDİLDİ**



T2051-3
gri pvc

kasa 1,80 mm dkp sac\kanat sereni 1,50 mm dkp ,kanat ön yekpare 0,80mm dkp kanat arka 0,80mm 3 adet trapez bükümlü dkp sac\kanat içi dolgu 50 kg/m3taş yünü\3+3 yan kasaya 1 adet üst kasaya kilitlemeli yarı merkezi kilit \standart alüminyum binili lüks kanat\ön bölüm 8 mm mdf üzeri 0,30 mm beyaz pvc kaplama üzerinde kenarı çitallı beyaz pvc kabartma göbek uygulanmış ahşap \iç ahşap 8 mm düz mdf üzeri beyaz pvc kaplama\diş pervazlar 12 cm genişliğinde düz mdf profil üzeri beyaz pvc demonte kaplama \iç pervazlar 8 cm genişliğinde düz mdf profil üzeri beyazpvc kaplama \kasa sistemi 6 cm duvar kalınlık farklılığını kapatan ayarlı kasa\büyük geniş açılı dürbün \oval formda çelik rozet \55 cm paslanmaz lama çekme kol gizli emniyet kelepçesi\6 adetsabit pim \ayarlı dil karşılığı \satenize kilit mili karşılıkları\paslanmaz açma kolu

t2051 modelinin ahşabı her aşaması ile tepesafe bünyesindeki ustalarımız tarafından tüm detayları değerlendirilerek üretilmektedir, Bu modelde kullandığımız pvc ve alpi kaplam gerçek renkleri katalog çekim ve basım esnasında farklılıklar gösterebilmektedir





SUPRA SERİSİ T2052



T2052-2
noce nigra pvc

kasa 1,80 mm dkp sac\kanat sereni 1,50 mm dkp , kanat ön yekpare 0,80mm dkp kanat arka 0,80mm 3 adet trapez bükümlü dkp sac\kanat içi dolgu 50 kg/m3 taş yünü\3+3 yan kasaya 1 adet üst kasaya kilitlemeli yarı merkezi kilit\standart alüminyum binili lüks kanat\ön bölüm kilit tarafı 8 mm mdf göbek üzeri 0,30 mm hg kahve taş pvc kaplamalı ahşap göbek yanında 8 mm extracelular beyaz temperli rustik kanallar olan dekoratif cam\iç ahşap 8 mm düz mdf üzeri hd kahve taş pvc kaplama\diş pervazlar 12 cm genişliğinde düz mdf profil üzeri hg kahve taş pvc demonte kaplama\iç pervazlar 8 cm genişliğinde düz mdf profil üzeri coco pvc kaplama \kasa sistemi 6 cm duvar kalınlık farklılığını kapatan ayarlı kasa\büyük geniş açılı dürbün\oval formda çelik roze \80 cm alüminyum çekme kare kol\gizli emniyet kelepçesi\6 adet sabit pim \ayarlı dil karşılığı \satenize kilit mili karşılıkları\paslanmaz açma kolu

t2052 modelinin ahşabı her aşaması ile tepesafe bünyesindeki ustalarımız tarafından tüm detayları değerlendirilerek üretilmektedir, extracelular cam ise konusunda uzman seçkin üretici firmalardan temin edilmektedir. Bu modelde kullandığımız pvclerin gerçek renkleri katalog çekim ve basım esnasında farklılıklar gösterebilmektedir

Bu modelde merkezi kilitler kullanılabilir, opsiyonel olarak ; parmak izi okuma sistemleri ,el-elektronik dürbünler, kart okuyuculu kilit sistemleri entegre edilebilir, opsiyonel italyan kasa sisteminde üretilmektedir, statik boyalı metal kasalı veya eskitme uygulanmış metal kasalı kanat alüminyum binili lüks kanat olarak üretilir. Supra serisi kapılarımız standart olarak 2 cm , 3cm arası eşik mermerli sisteme göre üretilmektedir iç kasa pervazlarının alt bağlantısı u bükümlü sac profil ile yapılmaktadır. bu profilin üzeri montajdan sonra yine u alüminyum profil ile, kaplanmaktadır. Supra serisi kasa sistemi ,alt kısmı, opsiyonel olarak eşik mermerli sisteme göre üretilir. eşik mermerli sistemde kanat alt kısmına hava ve toz girişlerini engelleyen çiyotin sistemleri opsiyonel olarak uygulanabilir. Supra serisi kapılarımızda 3 adet ayarlı saten kaplama plastik kılıfı, kasa ve kanata vidalı menteşeler kullanılmaktadır. Supra serisi kanatlarda 4 taraflı alüminyum profiller ile çevrilmiştir, bu profiller üzerine yine 4 taraflı supra serisi için özel hammadde ile üretilen havalı pvc geçme fitil uygulanmaktadır. Kilit ve dil karşılıkları supra serisi için özel olarak üretilmektedir.



T2052-3
avs ceviz pvc

SUPRA SERİSİ T2027



T2027-4
bambu pvc

Bu modelde merkezi ve monblok kilit kullanılabilir, opsiyonel olarak ; parmak izi okuma sistemleri ,elektronik düğbünler, kart okuyucu kilit sistemleri entegre edilebilir,opsiyonel italyan kasa sisteminde üretilebilmektedir,statik boyalı metal kasalı veya eşitme uygulanmış metal kasalı kanat alüminyum binili lüks kanat olarak üretilebilir Supra serisi kapılarımız standart olarak 2 cm , 3cm arası eşik mermerli sisteme göre üretilebilmektedir iç kasa pervazlarının alt bağlantısı u bükümlü sac profil ile yapılmaktadır bu profilin üzeri montajdan sonra yine u alüminyum profil ile kaplanmaktadır. Supra serisi kasa sistemi ,alt kısmı,opsiyonel olarak eşik mermersiz sisteme göre üretilebilir eşikmermersiz sistemde kanat alt kısmına hava ve toz girişlerini engelleyen giyotin sistemleri opsiyonel olarak uygulanabilir Supra serisi kapılarımızda 3 adet ayarlı saten kaplama plastik kilifi,kasa ve kanata vidalı menteşeler kullanılmaktadır Supra serisi kanatlarda 4 taraflı alüminyum profiller ile çevrilmektedir, bu profiller üzerine yine 4 taraflı supra serisi için özel hammaddede ile üretilen havalı pvc geçme fitil uygulanmaktadır Kilit ve dil karşılıkları supra serisi için özel olarak üretilmektedir.

kasa 1,80 mm dkp sac\kanat sereni 1,50 mm dkp , kanat ön yekpare 0,80mm dkp kanat arka 0,80mm 3 adet trapez bükümlü dkp sac\kanat içi dolgu 50 kg/m3 taş yünü\3+3 yan kasaya 1 adet üst kasaya kilitlemeli yarı merkezi kilit standart alüminyum binili lüks kanat\ön bölüm 8 mm rustik açılmış mdf üzeri 0,30 mm avs cevizi pvc kaplamalı ve kilit kısmına krom laminant uygulanmış ahşap iç ahşap 8 mm düz mdf üzeri avs cevizi pvc kaplama\diş pervazlar 12 cm genişliğinde düz mdf profil üzeri avs cevizi pvc demonte kaplama\iç pervazlar 8 cm genişliğinde düz mdf profil üzeri avs cevizi pvc kaplama \kasa sistemi 6 cm duvar kalınlık farklılığını kapatan ayarlı kasa\büyük geniş açılı düğbün\oval formda çelik rozet\55 cm paslanmaz lama çekme kol gizli emniyet kelepeçesi\6 adetsabit pim layerlı dil karşılığı \satenize kilit mili karşılıkları\paslanmaz açma kolu

2015 modelinin ahşabı her aşaması ile tepesafe bünyesindeki ustalarımız tarafından tüm detayları değerlendirilerek üretilmektedir, Bu modelde kullandığımız pvc nin gerçek renkleri katalog çekim ve basım esnasında farklılıklar gösterebilmektedir



T2027-2
b.açık ceviz pvc



T2027-3
gri pvc



T2026-3
bambu pvc



T2026-4
betula pvc

Bu modelde merkezî kilitler kullanılabilir, opsiyonel olarak ; parmak izi okuma sistemleri ,el-elektronik dürbünler, kart okuyucu kilit sistemleri entegre edilebilir,opsiyonel İtalyan kasa sisteminde üretilmektedir,statik boyalı metal kasalı veya eskitme uygulanmış metal kasalı kanat alüminyum binili lüks kanat olarak üretilir Supra serisi kapılarımız standart olarak 2 cm , 3cm arası eşik mermerli sisteme göre üretilmektedir iç kasa pervazlarının alt bağlantısı u bükümlü sac profil ile yapılmaktadır bu profilin üzeri montajdan sonra yine u alüminyum profil ile, kaplanmaktadır. Supra serisi kasa sistemi ,alt kısmı,opsiyonel olarak eşik mermersiz sisteme göre üretilir eşikmermersiz sistemde kanat alt kısmına hava ve toz girişlerini engelleyen gıyotin sistemleri opsiyonel olarak uygulanabilir Supra serisi kapılarımızda 3 adet ayarlı saten kaplama plastik kılıfı,kasa ve kanata vidalı menteşeler kullanılmaktadır Supra serisi kanatlarda 4 taraflı alüminyum profiller ile çevrilmiştir, bu profiller üzerine yine 4 taraflı supra serisi için özel hammadde ile üretilen havalı pvc geçme fitil uygulanmaktadır Kilit ve dil karşılıkları supra serisi için özel olarak üretilmektedir.



T2026-2
y.elma pvc

kasa 1,80 mm dkp sac\kanat sereni 1,50 mm dkp , kanat ön yekpare 0,80mm dkp kanat arka 0,80mm 3 adet trapez bükümlü dkp sac\kanat içi dolgu 50 kg/m3 taş yünü\3+3 yan kasaya 1 adet üst kasaya kilitlemeli yarı merkezî kilit\standart alüminyum binili lüks kanat\ön bölüm kilit tarafı 16 mm MDF göbek üzeri 0,30 mm i ceviz pvc kaplamalı ahşap göbek alt ve üstünde 8 mm ral 7021 renkli temperli dekoratif cam\iç ahşap 8 mm düz MDF üzeri i, ceviz pvc kaplama\diş pervazlar 12 cm genişliğinde düz MDF profil üzeri i, ceviz demonte kaplama iç pervazlar 8 cm genişliğinde düz MDF profil üzeri i, ceviz pvc kaplama \kasa sistemi 6 cm duvar kalınlık farklılığını kapatan ayarlı kasa\büyük geniş açılı dürbün\oval formda çelik rozet\ 55 cm paslanmaz lama çekme kare kol\gizli emniyet kelepçesi\6 adetsabit pim \ayarlı dil karşılığı\ satenize kilit mili karşılıkları\paslanmaz açma kolu

t2026 modelinin ahşabı her aşaması ile tepesafe bünyesindeki ustalarımız tarafından tüm detayları değerlendirilerek üretilmektedir, ral 7021 cam ise konusunda uzman seçkin üretici firmalardan temin edilmektedir.



SUPRA SERİSİ T2003



KEYİFLİ ANLARINIZ İÇİN

Bu modelde merkezi ve monblok kilit kullanılabilir, opsiyonel olarak ; parmak izi okuma sistemleri ,el-ektronik dürbünler, kart okuyucu kilit sistemleri entegre edilebilir,opsiyonel italyan kasa sisteminde üretilebilmektedir,statik boyalı metal kasalı veya eskitme uygulanmış metal kasalı kanat alüminyum binilli lüks kanat olarak üretilebilir Supra serisi kapılarımız standart olarak 2 cm , 3cm arası eşik mermerli sisteme göre üretilebilmektedir iç kasa pervazlarının alt bağlantısı u bükümlü sac profil ile yapılmaktadır. bu profilin üzeri montajdan sonra yine u alüminyum profil ile, kaplanmaktadır. Supra serisi kasa sistemi ,alt kısmı,opsiyonel olarak eşik mermersiz sisteme göre üretilebilir eşikmersiz sistemde kanat alt kısmına hava ve toz girişlerini engelleyen çiyotin sistemleri opsiyonel olarak uygulanabilir Supra serisi kapılarımızda 3 adet ayarlı saten kaplama plastik kilifi,kasa ve kanata vidalı menteşeler kullanılmaktadır Supra serisi kanatlarda 4 taraflı alüminyum profiller ile çevrilmektedir, bu profiller üzerine yine 4 taraflı supra serisi için özel hammadde ile üretilen havalı pvc geçme fitil uygulanmaktadır Kilit ve dil karşılıkları supra serisi için özel olarak üretilmektedir.

Ağacı
sanata
dönüştürdük



kasa 1,80 mm dkp sac\kanat sereni 1,50 mm dkp , kanat ön yekpare 0,80mm dkp kanat arka 0,80mm 3 adet trapez bükümlü dkp sac\kanat içi dolgu 50 kg/m³ taş yünü\3+3 yan kasaya 1 adet üst kasaya kilitlemeli yarı merkezi kilit \standart alüminyum binilli lüks kanat\ön bölüm 8 mm doğal abd ceviz kaplama ahşap ve orta kısımda derz açılmış lake boya uygulanmış ahşap \iç ahşap 8 mm düz MDF üzeri doğal abd ceviz kaplama\diş pervazlar 12 cm genişliğinde düz MDF profil üzeri doğal abd ceviz demonte kaplama\iç pervazlar 8 cm genişliğinde düz MDF profil üzeri doğal abd ceviz kaplama\kasa sistemi 6 cm duvar kalınlık farklılığını kapatan ayarlı kasa\büyük geniş açılı dürbün\oval formda çelik rozet \60 cm paslanmaz çekme boru kol gizli emniyet kelepçesi\6 adetsabit pim \ayarlı dil karşılığı \satenize kilit mili karşılıkları\paslanmaz \açma kolu

t2003 modelinin ahşabı her aşaması ile tepesafe bünyesindeki ustalarımız tarafından tüm detayları değerlendirilerek üretilmektedir,doğal kaplamalarda ağacın doğal dokusundan kaynaklanan renk ton farklılıkları hare desen farklılıkları yaşanabilmektedir.



Supra serisi
T2029



T2029-2
softbeyaz pvc

T2029-3
prem.akça pvc

kasa 1,80 mm dkp sac/kanat sereni 1,50 mm dkp , kanat ön yekpare 0,80mm dkp kanat arka 0,80mm 3 adet trapez bükümlü dkp sac/kanat içi dolgu 50 kg/m³ taş yönü\3+3 yan kasaya 1 adet üst kasaya kilitlemeli yarı merkezi kilit \standart alüminyum binili lüks kanat\ön bölüm 8 mm rustik açılmış mdf üzeri 0,30 mm i.çeviz pvc kaplamalı ahşap iç ahşap 8 mm düz mdf üzeri i.çeviz pvc kaplama\iç pervazlar 12 cm genişliğinde düz mdf profil üzeri i.çeviz pvc demonte kaplama\iç pervazlar 10 cm genişliğinde düz mdf profil üzeri i.çeviz kaplama \kasa sistemi 6 cm duvar kalınlık farklılığını kapatan ayarlı kasa\büyük geniş açılı dörbün\oval formda çelik rozet\60 cm paslanmaz çekme boru kol gizli emniyet kelepçesi\6 adetsabit pim \ayarlı dil karşılığı \satenize kilit mili karşılıkları\paslanmaz \açma kolu

t2029 modelinin ahşabı her aşaması ile tepesafe bünyesindeki ustalarımız tarafından tüm detayları değerlendirilerek üretilmektedir, bu modelde kullandığımız pvclerin gerçek renkleri katalog çekim ve basım esnasında farklılıklar gösterebilmektedir.

Bu modelde merkezi ve monblok kilit kullanılabilir, opsiyonel olarak ; parmak izi okuma sistemleri ,el-elektronik dörbünler, kart okuyucu kilit sistemleri entegre edilebilir,opsiyonel İtalyan kasa sisteminde üretilmektedir,statik boyalı metal kasalı veya eskitme uygulanmış metal kasalı kanat alüminyum binili lüks kanat olarak üretilir Supra serisi kapılarımız standart olarak 2 cm , 3cm arası eşik mermerli sisteme göre üretilmektedir iç kasa pervazlarının alt bağlantısı u bükümlü sac profil ile yapılmaktadır bu profilin üzeri montajdan sonra yine u alüminyum profil ile, kaplanmaktadır. Supra serisi kasa sistemi ,alt kısmı,opsiyonel olarak eşik mermerli sisteme göre üretilir eşikmermersiz sistemde kanat alt kısmına hava ve toz girişlerini engelleyen glyotin sistemleri opsiyonel olarak uygulanabilir Supra serisi kapılarımızda 3 adet ayarlı saten kaplama plastik kılıfı,kasa ve kanata vidalı menteşeler kullanılmaktadır Supra serisi kanatlarda 4 taraflı alüminyum profiller ile çevrilmiştir, bu profiller üzerine yine 4 taraflı supra serisi için özel hammadde ile üretilen havalı pvc geçme fitil uygulanmaktadır Kilit ve dil karşılıkları supra serisi için özel olarak üretilmektedir.



T2029-4
bambu pvc

T2029-5
b.darkchery pvc

T2029-6
gri pvc



her bağlamda uyum sağlayabilen zamansız çizgilerin klasik kompozyonu

SUPRA SERİSİ T2016



kasa 1,80 mm dkp sac\kanat sereni 1,50 mm dkp , kanat ön yekpare 0,80mm dkp kanat arka 0,80mm 3 adet trapez bükümlü dkp sac\kanat içi dolgu 50 kg/m3 taş yünü\3+3 yan kasaya 1 adet üst kasaya kilitlemeli yarı merkezi kilit \standart alüminyum binili lüks kanat\ön bölüm 8 mm rustik açılmış mdf üzeri 0,30 mm beyaz pvc kaplamalı ve üzerinde gri kabartma lake kareler yerleştirilmiş ahşap \iç ahşap 8 mm düz mdf üzeri beyaz pvc kaplama\diş pervazlar 12 cm genişliğinde düz mdf profil üzeri gri pvc demonte kaplama \iç pervazlar 8 cm genişliğinde düz mdf profil üzeri beyaz pvc kaplama \kasa sistemi 6 cm duvar kalınlık farklılığını kapatan ayarlı kasa\büyük geniş açılı dürbün\oval formda çelik rozet\40 cm paslanmaz lama çekme kol gizli emniyet kelepçesi\6 adet sabit pim \ayarlı dil karşılığı \satenize kilit mili karşılıkları\paslanmaz açma kolu

t2016 modelinin ahşabı her aşaması ile tepesafe bünyesindeki ustalarımız tarafından tüm detayları değerlendirilerek üretilmektedir, bu modelde kullandığımız pvc nin gerçek renkleri katalog çekim ve basım esnasında farklılıklar gösterebilmektedir

ALANLARINIZLA UYUMLU

BİR BİÇİMDE
BÜTÜNLEŞMESİ İÇİN
TASARIM
KOLLEKSİYONUMUZ-
DAN
SEÇİLDİ

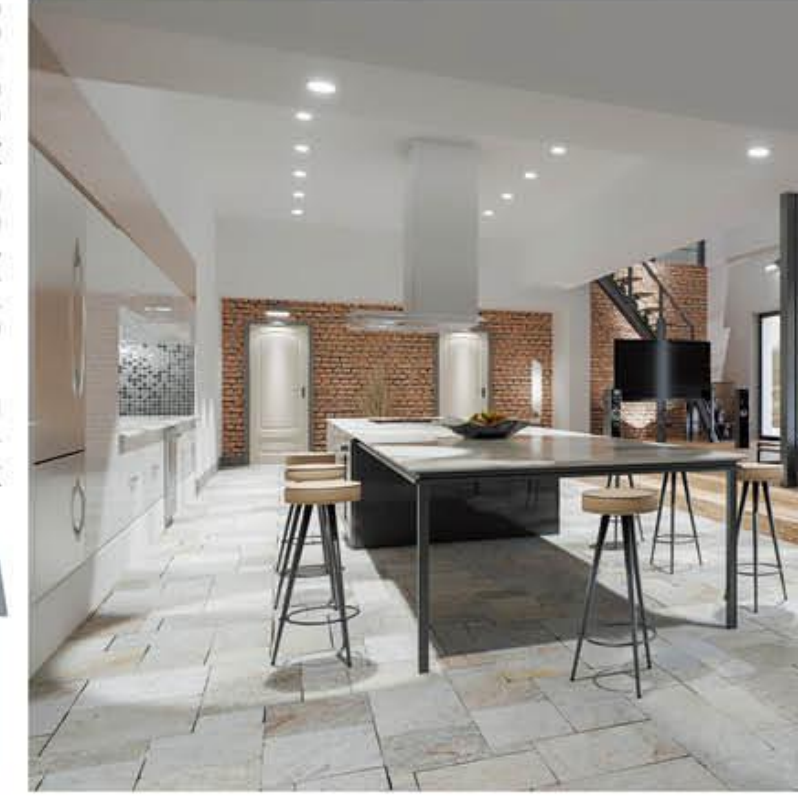

Bu modelde merkezi ve monblok kilit kullanılabilir, opsiyonel olarak ; parmak izi okuma sistemleri ,el-elektronik dürbünler, kart okuyucu kilit sistemleri entegre edilebilir,opsiyonel italyan kasa sisteminde üretilmektedir,statik boyalı metal kasalı veya eskitme uygulanmış metal kasalı kanat alüminyum binili lüks kanat olarak üretilir Supra serisi kapılarımız standart olarak 2 cm , 3cm arası eşik mermerli sisteme göre üretilmektedir iç kasa pervazlarının alt bağlantısı u bükümlü sac profil ile yapılmaktadır bu profilin üzeri montajdan sonra yine u alüminyum profil ile, kaplanmaktadır. Supra serisi kasa sistemi ,alt kısmı,opsiyonel olarak eşik mermersiz sisteme göre üretilir eşik mermersiz sistemde kanat alt kısmına hava ve toz girişlerini engelleyen giyotin sistemleri opsiyonel olarak uygulanabilir Supra serisi kapılarımızda 3 adet ayarlı saten kaplama plastik kilifi,kasa ve kanata vidalı menteşeler kullanılmaktadır Supra serisi kanatlarda 4 taraflı alüminyum profiller ile çevrilmiştir, bu profiller üzerine yine 4 taraflı supra serisi için özel hammadde ile üretilen havalı pvc geçme fitil uygulanmaktadır Kilit ve dil karşılıkları supra serisi için özel olarak üretilmektedir.



EL
IŞÇI-
LIGI
RUHU
GÜNÜ-
MÜZÜN
MODERN
SANAYI-
SİNDEDE
VAROL-
MAYA
DEVAM
EDECEK





SUPRA SERİSİ T2054

ÇİZGİSİN- BASİT DEKİ DETAYLAR SAYESİNDE ZARIF VE TARZ modern ve şehirli

Bu modelde merkezi ve monoblok kilit kullanılabilir opsiyonel olarak ; parmak izi okuma sistemleri ,el-elektronik dürbünler, kart okuyuculu kilit sistemleri entegre edilebilir,opsiyonel İtalyan kasa sisteminde üretilebilmektedir,statik boyalı metal kasalı veya eskitme uygulanmış metal kasalı kanat alüminyum binili lüks kanat olarak üretilebilir Supra serisi kapılarımız standart olarak 2 cm , 3cm arası eşik mermerli sisteme göre üretilebilmektedir iç kasa pervazlarının alt bağlantısı u bükümlü sac profil ile yapılmaktadır bu profilin üzeri montajdan sonra yine u alüminyum profil ile, kaplanmaktadır. Supra serisi kasa sistemi ,alt kısmı,opsiyonel olarak eşik mermerli sisteme göre üretilebilir eşikmermersiz sistemde kanat alt kısmında hava ve toz girişlerini engelleyen çiyatin sistemleri opsiyonel olarak uygulanabilir Supra serisi kapılarımızda 3 adet ayarlı saten kaplama plastik kilif,kasa ve kanata vidalı menteşeler kullanılmaktadır Supra serisi kanatlarda 4 taraflı alüminyum profiller ile çevrilmiştir, bu profiller üzerine yine 4 taraflı supra serisi için özel hammaddé ile üretilen havalı pvc geçme fitil uygulanmaktadır Kilit ve dil karşıkları supra serisi için özel olarak üretilmektedir.



kasa 1,80 mm dkp sac\kanat sereni 1,50 mm dkp , kanat ön yekpare 0,80mm dkp kanat arka 0,80mm 3 adet trapez bükümlü dkp sac\kanat içi dolgu 50 kg/m3 taş yünü\3+3 yan kasaya 1 adet üst kasaya kilitlemeli yan merkezi kilit standart alüminyum binili lüks kanat\ön bölüm 12 mm rustik açılmış MDF üzeri 0,30 mm gri pvc kaplamalı ve üzerine beyaz pvc kabartma yerleştirmiş ahşap iç ahşap 8 mm düz MDF üzeri gri pvc kaplamalı pervazlar 12 cm genişliğinde düz MDF profil üzeri gri pvc demonte kaplamalı pervazlar 8 cm genişliğinde düz MDF profil üzeri gri pvc kaplama kasa sistemi 6 cm duvar kalınlık farklılığını kapatan ayarlı kasa\büyük geniş açılı dürbün\lovalı formda çelik rozet\55 cm paslanmaz lama çekme kol gizli emniyet kelepçesi\6 adet sabit pim \ayarlı dil karşılığı \satenize kilit mili karşıkları\paslanmaz açma kolu

T2054 modelinin ahşabı her aşaması ile tepesafe bünyesindeki ustalarımız tarafından tüm detayları değerlendirilerek üretilmektedir. Bu modelde kullandığımız pvc nin gerçek renkleri katalog çekim ve basım esnasında farklılıklar gösterebilmektedir

Bu modelde merkezi ve monblok kilit kullanılabilir, opsiyonel olarak ; parmak izi okuma sistemleri ,elektronik dörbünler, kart okuyucu kilit sistemleri entegre edilebilir,opsiyonel İtalyan kasa sisteminde üretilebilmektedir,statik boyalı metal kasalı veya eskitme uygulanmış metal kasalı kanat alüminyum binili lüks kanat olarak üretilebilir Supra serisi kapılarımız standart olarak 2 cm , 3cm arası eşik mermerli sisteme göre üretilebilmektedir iç kasa pervazlarının alt bağlantısı u bükümlü sac profil ile yapılmaktadır bu profilin üzeri montajdan sonra yine u alüminyum profil ile, kaplanmaktadır. Supra serisi kasa sistemi ,alt kısmı,opsiyonel olarak eşik mermersiz sisteme göre üretilebilir eşikmermersiz sistemde kanat alt kısmına hava ve toz girişlerini engelleyen çiyotin sistemleri opsiyonel olarak uygulanabilir Supra serisi kapılarımızda 3 adet ayarlı saten kaplama plastik kılıf,kasa ve kanata vidalı menteşeler kullanılmaktadır Supra serisi kanatlarda 4 taraflı alüminyum profiller ile çevrilmiştir, bu profiller üzerine yine 4 taraflı supra serisi için özel hammaddede ile üretilen havalı pvc geçme fitil uygulanmaktadır Kilit ve dil karşılıkları supra serisi için özel olarak üretilmektedir.



T2013-2
avs.ceviz pvc

EXTRA BEYAZ CAM

ustalık ve beceri ile
yalın ve zarif
cam duygusu
hissedilen, tanınabilir
bir stile dönüştü



T2013-3
y.elma pvc

kasa 1,80 mm dkp sac\kanat sereni 1,50 mm dkp , kanat ön yekpare 0,80mm dkp kanat arka 0,80mm 3 adet trapez bükümlü dkp sac\kanat içi dolgu 50 kg/m3 taş yünü\3+3 yan kasaya 1 adet üst kasaya kilitlemeli yarı merkezi kilit\standart alüminyum binili lüks kanat\ön bölüm kilit tarafı 16 mm MDF göbek üzeri 0,30 mm kestane pvc kaplamalı ahşap göbek yanında 8 mm extra clear özellikli beyaz renkli temperli dekoratif cam\iç ahşap 8 mm düz MDF üzeri kestane pvc kaplama\diş pervazlar 12 cm genişliğinde düz MDF profil üzeri kestane demonte kaplama\iç pervazlar 8 cm genişliğinde düz MDF profil üzeri kestane pvc kaplama kasa sistemi 6 cm duvar kalınlık farklılığını kapatan ayarlı kasa\büyük geniş açılı dörbün\oval formda çelik rozet\100 cm alüminyum çekme kare kol\gizli emniyet kelepeçesi\6 adet sabit pim \ayarlı dil karşılığı\satenize kilit mili karşılıkları\paslanmaz açma kolu

t2013 modelinin ahşabi her aşaması ile tepesafe bünyesindeki ustalarımız tarafından tüm detayları değerlendirilerek üretilmektedir, extra clear cam ise konusunda uzman seçkin üretici firmalardan temin edilmektedir.



SUPRA SERİSİ T2013



kasa 1,80 mm dkp sac\kanat sereni 1,50 mm dkp , kanat ön yekpare 0,80mm dkp kanat arka 0,80mm 3 adet trapez bükümlü dkp sac\kanat içi dolgu 50 kg/m³ taş yünü\3+3 yan kasaya 1 adet üst kasaya kilitlemeli yarı merkezi kilit \standart alüminyum binili lüks kanat\ön bölüm 8 mm rustik açılmış mdf üzeri 0,30 mm y.elma pvc kaplamalı ve üzerinde krom laminant şeritler uygulanmış ahşap \iç ahşap 8 mm düz mdf üzeri y.elma pvc kaplama\diş pervazlar 12 cm genişliğinde düz mdf profil üzeri y.elma pvc demonte kaplama \iç pervazlar 8 cm genişliğinde düz mdf profil üzeri y.elma pvc kaplama \kasa sistemi 6 cm duvar kalınlık farklılığını kapatan ayarlı kasa\büyük geniş açılı dürbün\oval formda çelik rozet\55 cm paslanmaz lama çekme kol gizli emniyet kelepçesi\6 adetsabit pim \ayarlı dil karşılığı \satenize kilit mili karşılıkları\paslanmaz açma kolu

t2030 modelinin ahşabı her aşaması ile tepesafe bünyesindeki ustalarımız tarafından tüm detayları değerlendirilerek üretilmektedir. Bu modelde kullandığımız pvc nin gerçek renkleri katalog çekim ve basım esnasında farklılıklar gösterebilmektedir

Kapıdaki tasarım ses yükselten ritmik vuruş ve dokunuşlarla birlikte modern bir görünüşe dönüşüyor



Bu modelde merkezi ve monblok kilit kullanılabilir, opsiyonel olarak ; parmak izi okuma sistemleri ,el-elektronik dürbünler, kart okuyucu kilit sistemleri entegre edilebilir,opsiyonel italyan kasa sisteminde üretilmektedir,statik boyalı metal kasalı veya eskitme uygulanmış metal kasalı kanat alüminyum binili lüks kanat olarak üretilir Supra serisi kapılarımız standart olarak 2 cm , 3cm arası eşik mermerli sisteme göre üretilmektedir iç kasa pervazlarının alt bağlantısı u bükümlü sac profil ile yapılmaktadır bu profilin üzeri montajdan sonra yine u alüminyum profil ile, kaplanmaktadır. Supra serisi kasa sistemi ,alt kısmi,opsiyonel olarak eşik mermerli sisteme göre üretilir eşikmermerli sistemde kanat alt kısmına hava ve toz girişlerini engelleyen gıyatin sistemleri opsiyonel olarak uygulanabilir Supra serisi kapılarımızda 3 adet ayarlı saten kaplama plastik kılıf,kasa ve kanata vidalı menteşeler kullanılmaktadır Supra serisi kanatlarda 4 taraflı alüminyum profiller ile çevrilmiştir, bu profiller üzerine yine 4 taraflı supra serisi için özel hammaddede ile üretilen havalı pvc geçme fitil uygulanmaktadır Kilit ve dil karşılıkları supra serisi için özel olarak üretilmektedir.

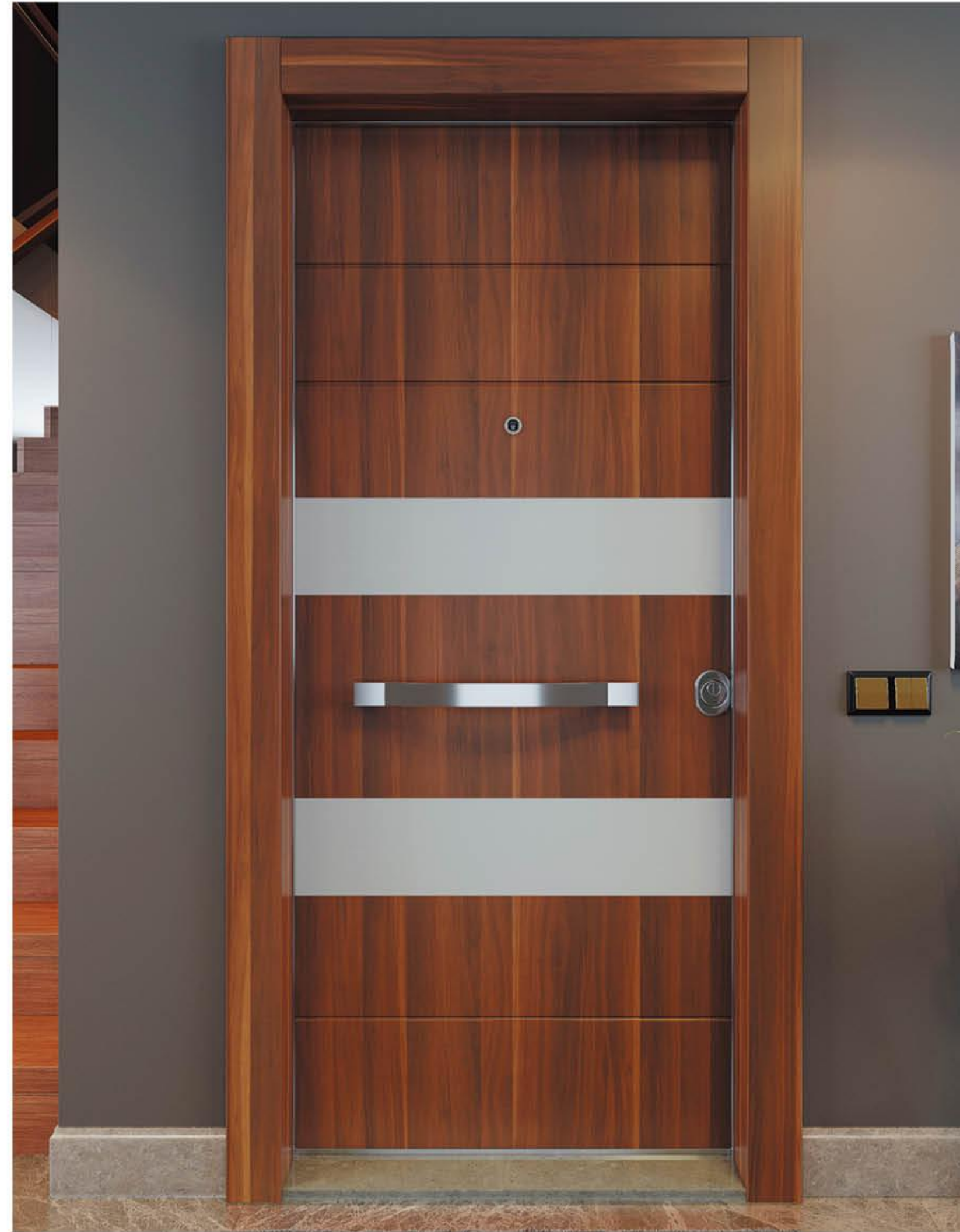

SUPRA SERİSİ T2030



ALTERNATİF ÇÖZÜMLER

çözüm alternatiflerinin belirlenmesinde firmamız, talebe uygun verileri gözden geçirecek, uygulanabilirlik, işin sonuçlandırılabilirliği ve maliyetini değerlendirecek sonuca en yakın çözümü hızlı bir şekilde üretebilme kabiliyetine sahiptir.



GEO- METRİK GÖRSEL UYUM, ZERAFET VE GÖSTERİŞE KAVUŞTU

kasa 1,80 mm dkp sac\kanat sereni 1,50 mm dkp , kanat ön yekpare 0,80mm dkp kanat arka 0,80mm 3 adet trapez bükümlü dkp sac\kanat içi dolgu 50 kg/m3 taş yünü\3+3 yan kasaya 1 adet üst kasaya kilitlemeli yarı merkezi kilit standart alüminyum binili lüks kanat\ön bölüm 12 mm rustik açılmış mdf üzeri 0,30 mm gri pvc kaplamalı ve üzerinde beyaz pvc kabartma yerleştirilmiş ahşap iç ahşap 8 mm düz mdf üzeri gri pvc kaplama\diş pervazlar 12 cm genişliğinde düz mdf profil üzeri gri pvc demonte kaplama iç pervazlar 8 cm genişliğinde düz mdf profil üzeri gri pvc kaplama kasa sistemi 6 cm duvar kalınlık farklılığını kapatan ayarlı kasa\büyük geniş açılı dürbün\oval formda çelik roze\60 cm paslanmaz boru çekme kol gizli emniyet kelepçesi\6 adet sabit pim \ayarlı dil karşılığı \satenize kilit mili karşılıkları\paslanmaz açma kolu

t2015 modelinin ahşabı her aşaması ile tepesafe bünyesindeki ustalarımız tarafından tüm detayları değerlendirilerek üretilmektedir. Bu modelde kullandığımız pvc nin gerçek renkleri katalog çekim ve basım esnasında farklılıklar gösterebilmektedir

Bu modelde sadece yarı merkezi kilit kullanılabilir, opsiyonel olarak : parmak izi okuma sistemleri ,el-elektronik dürbünler, kart okuyucu kilit sistemleri entegre edilebilir,opsiyonel italyan kasa sisteminde üretilmektedir,statik boyalı metal kasalı veya eskitme uygulanmış metal kasalı kanat alüminyum binili lüks kanat olarak üretilir Supra serisi kapılarımız standart olarak 2 cm , 3cm arası eşik mermerli sisteme göre üretilmektedir iç kasa pervazlarının alt bağlantısı u bükümlü sac profil ile yapılmaktadır bu profilin üzeri montajdan sonra yine u alüminyum profil ile, kaplanmaktadır. Supra serisi kasa sistemi ,alt kısmı,opsiyonel olarak eşik mermersiz sisteme göre üretilir eşikmersiz sistemde kanat alt kısmına hava ve toz girişlerini engelleyen gıyotin sistemleri opsiyonel olarak uygulanabilir Supra serisi kapılarımızda 3 adet ayarlı saten kaplama plastik kılıflı,kasa ve kanata vidalı menteşeler kullanılmaktadır Supra serisi kanatlarda 4 taraflı alüminyum profiller ile çevrilmiştir, bu profiller üzerine yine 4 taraflı supra serisi için özel hammaddede ile üretilen havalı pvc geçme fitil uygulanmaktadır Kilit ve dil karşılıkları supra serisi için özel olarak üretilmektedir.



T2015-2
beyaz gri pvc



SUPRA SERİSİ T2015

SUPRA SERİSİ T2050



kasa 1,80 mm dkp sac\kanat sereni 1,50 mm dkp , kanat ön yekpare 0,80mm dkp kanat arka 0,80mm 3 adet trapez bükümlü dkp sac\kanat içi dolgu 50 kg/m³ taş yünü\3+3 yan kasaya 1 adet üst kasaya kilitlemeli yan merkezi kilit\standart alüminyum binilli lüks kanat\ön bölüm kilit tarafı 8 mm MDF göbek üzeri 0,30 mm coco pvc kaplamalı ahşap göbek yanında 8 mm ral 7021 renkli temperli rustik kanallar olan dekoratif cam\iç ahşap 8 mm düz MDF üzeri coco pvc kaplama\diş pervazlar 12 cm genişliğinde düz MDF profil üzeri coco pvc demonte kaplama\iç pervazlar 8 cm genişliğinde düz MDF profil üzeri coco pvc kaplama \kasa sistemi 6 cm duvar kalınlık farklılığını kapatan ayarlı kasa\büyük geniş açılı dürbün\oval formda çelik rozet \80 cm alüminyum çekme kare kol\gizli emniyet kelepçesi\6 adet\sabit pim \ayarlı dil karşılığı \satenize kilit mili karşılıkları\paslanmaz açma kolu

t2050 modelinin ahşabı her aşaması ile tepesafe bünyesindeki ustalarımız tarafından tüm detayları değerlendirilerek üretilmektedir, ral 7021 cam ise konusunda uzman seçkin üretici firmalardan temin edilmektedir.



Bu modelde merkezi kilitler kullanılabilir, opsiyonel olarak ; parmak izi okuma sistemleri ,elektronik dürbünler, kart okuyuculu kilit sistemleri entegre edilebilir,opsiyonel italyan kasa sisteminde üretilebilmektedir,statik boyalı metal kasalı veya eşitme uygulanmış metal kasalı kanat alüminyum binilli lüks kanat olarak üretilebilir Supra serisi kapılarımız standart olarak 2 cm , 3cm arası eşik mermersiz sisteme göre üretilmektedir iç kasa pervazlarının alt bağlantısı u bükümlü sac profil ile yapılmaktadır bu profilin üzeri montajdan sonra yine u alüminyum profil ile kaplanmaktadır. Supra serisi kasa sistemi ,alt kısmı,opsiyonel olarak eşik mermersiz sisteme göre üretilebilir eşik mermersiz sistemde kanat alt kısmına hava ve toz girişlerini engelleyen çiyotin sistemleri opsiyonel olarak uygulanabilir. Supra serisi kapılarımızda 3 adet ayarlı saten kaplama plastik kılıfı,kasa ve kanata vidalı menteşeler kullanılmaktadır. Supra serisi kanatlarda 4 taraflı alüminyum profiller ile çevrilmektedir, bu profiller üzerine yine 4 taraflı supra serisi için özel hammaddede ile üretilen havalı pvc geçme fitil uygulanmaktadır Kilit ve dil karşılıkları supra serisi için özel olarak üretilmektedir.



T2050-2
y.elma pvc

SUPRA SERİSİ T2002



KUMAŞ TEKSTÜRE DOKUSU İLE TASARIM- LARI KİŞİSELLEŞTİRİR

Kumaşın yalın çizgiler ile
birleştirilmesinden
doğan model
modern tarzı ile sizlerle



kasa 1,80 mm dkp sac\kanat sereni 1,50 mm dkp , kanat ön
yekpare 0,80mm dkp kanat arka 0,80mm 3 adet trapez bükümlü
dkp sac\kanat içi dolgu 50 kg/m3 taş yünü\3+3 yan kasaya
1 adet üst kasaya kilitlemeli yarı merkezi kilit \standart
alüminyum binili lüks kanat\ön bölüm 8 mm mdf üzeri 4583
laminant kaplama üzeri 2 parça gri textüre kumaş dokulu
laminant arası parlak plastik çita ile bölünmüş \iç ahşap 8 mm
düz mdf üzeri 4583 laminant kaplama\diş pervazlar 12 cm
genişliğinde düz mdf profil üzeri 4583 laminant demonte
kaplama\iç pervazlar 10 cm genişliğinde düz mdf profil üzeri
4583 laminant kaplama \kasa sistemi 6 cm duvar kalınlık
farklılığını kapatan ayarlı kasa\büyük geniş açılı dübün\oval
formda çelik rozet\55 cm paslanmaz lama çekme boru kol
\gizli emniyetkelepçesi\6 adetsabit pim \ayarlı dil karşılığı
\satenize kilit mili karşılıkları\paslanmaz \açma kolu

t2002 modelinin ahşabı her aşaması ile tepesafe bünyesindeki
ustalarımız tarafından tüm detayları değerlendirilerek
üretilmektedir Bu modelde kullandığımız laminantların gerçek
renkleri katalog çekim ve basım esnasında farklılıklar
gösterebilmektedir

Bu modelde laminant kaplama yerine pvc kaplama,doğal,
kaplama,alphi kaplamalar kullanılabilir

Bu modelde merkezi ve monblok kilit kullanılabilir,
opsiyonel olarak ; parmak izi okuma sistemleri ,ef-
ektronik dübünler, kart okuyuculu kilit sistemleri
entegre edilebilir,opsiyonel italyan kasa sistemin-
de üretilebilmektedir,statik boyalı metal kasalı ve-
ya eskilme uygulanmış metal kasalı kanat alümin-
yum binili lüks kanat olarak üretilebilir Supra serisi
kapılarımız standart olarak 2 cm , 3cm arası eşik
mermerli sisteme göre üretilmektedir iç kasa per-
vazlarının alt bağlantısı u bükümlü sac profil ile
yapılmaktadır bu profilin üzeri montajdan sonra
yine u alüminyum profil ile, kaplanmaktadır. Supra
serisi kasa sistemi ,alt kısmı,opsiyonel olarak eşik
mermersiz sisteme göre üretilebilir eşikmermersiz
sistende kanat alt kısmına hava ve toz girişlerini
engellleyen çiyotin sistemleri opsiyonel olarak
uygulanabilir Supra serisi kapılarımızda 3 adet
ayarlı saten kaplama plastik kilifi,kasa ve kanata
vidalı menteşeler kullanılmaktadır Supra serisi
kanatlarda 4 taraflı alüminyum profiller ile çevril-
mektedir, bu profiller üzerine yine 4 taraflı supra
serisi için özel hammaddede ile üretilen havalı pvc
geçme fitil uygulanmaktadır Kilit ve dil karşılıkları
supra serisi için özel olarak üretilmektedir.

KABARTMA KOMBINASYONLARINDA

ayırt edici bir işleme

rafine edilmiş düzenli şeritler
diğerlerinden ayrıldığı
kişiliği , yeni ve belirleyici
mimarinin işareti

Bu modelde merkezi kilitler kullanılabilir, opsiyonel olarak : parmak izi okuma sistemleri , elektronik düğünler, kart okuyucu kilit sistemleri entegre edilebilir, opsiyonel İtalyan kasa sisteminde üretilebilmektedir, statik boyalı metal kasalı veya eşitme uygulanmış metal kasalı kanat alüminyum binili lüks kanat olarak üretilebilir. Supra serisi kapılarımız standart olarak 2 cm , 3cm arası eşik mermerli sisteme göre üretilmektedir iç kasa pervazlarının alt bağlantısı u bükümlü sac profil ile yapılmaktadır bu profilin üzeri montajdan sonra yine u alüminyum profil ile, kaplanmaktadır. Supra serisi kasa sistemi ,alt kısmı, opsiyonel olarak eşik mermersiz sisteme göre üretilebilir eşik mermersiz sistemde kanat alt kısmına hava ve toz girişlerini engelleyen gilyotin sistemleri opsiyonel olarak uygulanabilir. Supra serisi kapılarımızda 3 adet ayarlı saten kaplama plastik kilifi, kasa ve kanata vidalı menteşeler kullanılmaktadır. Supra serisi kanatlarda 4 taraflı alüminyum profiller ile çevrilmiştir, bu profiller üzerine yine 4 taraflı supra serisi için özel hammadde ile üretilen havalı pvc geçme fitil uygulanmaktadır. Kilit ve dil karşılıkları supra serisi için özel olarak üretilmektedir.



kasa 1,80 mm dkp sac\kanat sereni 1,50 mm dkp , kanat ön yekpare 0,80mm dkp kanat arka 0,80mm 3 adet trapez bükümlü dkp sac\kanat içi dolgu 50 kg/m3 taş yünü\3+3 yan kasaya 1 adet üst kasaya kilitlemeli yan merkezi kilit \standart alüminyum binili lüks kanat\ön bölüm 12 mm rustik açılmış MDF üzeri 0,30 mm betula pvc kaplamalı ve üzerinde beyaz pvc kabartma yerleştirilmiş ahşap \iç ahşap 8 mm düz MDF üzeri betula pvc kaplama\diş pervazlar 12 cm genişliğinde düz MDF profil üzeri gri betula demonte kaplama \iç pervazlar 10 cm genişliğinde düz MDF profil üzeri betula pvc kaplama \kasa sistemi 6 cm duvar kalınlığını kapatan ayarlı kasa\büyük geniş açılı düğün\oval formda çelik rozet\özel formda paslanmaz lama çekme kol gizli emniyet kelepçesi\6 adet sabit pim \ayarlı dil karşılığı \satenize kilit mili karşılıkları\paslanmaz açma kolu

t2011 modelinin ahşapı her aşaması ile tepesafe bünyesindeki ustalarımız tarafından tüm detayları değerlendirilerek üretilmektedir, Bu modelde kullandığımız pvc nin gerçek renkleri katalog çekim ve basım esnasında farklılıklar gösterebilmektedir



SUPRA SERİSİ T2011

SUPRA SERİSİ T2012



kasa 1,80 mm dkp sac\kanat sereni 1,50 mm dkp , kanat ön yekpare 0,80mm dkp kanat arka 0,80mm 3 adet trapez bükümlü dkp sac\kanat içi dolgu 50 kg/m³ taş yünü\3+3 yan kasaya 1 adet üst kasaya kilitlemeli yarı merkezi kilit \standart alüminyum binili lüks kanat\ön bölüm 22 mm rustik açılmış MDF üzeri 0,30 mm i.ceviz pvc kaplamalı ahşap \iç ahşap 8 mm düz MDF üzeri i.ceviz pvc kaplama\diş pervazlar 12 cm genişliğinde düz MDF profil üzeri i.ceviz pvc demonte kaplama\iç pervazlar 8 cm genişliğinde düz MDF profil üzeri i.ceviz kaplama \kasa sistemi 6 cm duvar kalınlık farklılığını kapatan ayarlı kasa\büyük geniş açılı dürbün\oval formda çelik rozet \topuz çekme kol \gizli emniyet kelepçesi\6 adet sabit pim \ayarlı dil karşılığı \satenize kilit mili karşılıkları\paslanmaz laçma kolu

T2012 modelinin ahşabı her aşaması ile tepesafe bünyesindeki ustalarımız tarafından tüm detayları değerlendirilerek üretilmektedir. Bu modelde kullandığımız PVClerin gerçek renkleri katalog çekim ve basım esnasında farklılıklar gösterebilmektedir.



**T2012-3
gri pvc**

Bu modelde merkezi kilitler kullanılabilir, opsiyonel olarak ; parmak izi okuma sistemleri ,elektronik dürbünler, kart okuyucu kilit sistemleri entegre edilebilir,opsiyonel İtalyan kasa sisteminde üretilmektedir,statik boyalı metal kasalı veya eskitme uygulanmış metal kasalı kanat alüminyum binili lüks kanat olarak üretilir. Supra serisi kapılarımız standart olarak 2 cm , 3cm arası eşik mermerli sisteme göre üretilmektedir iç kasa pervazlarının alt bağlantısı u bükümlü sac profil ile yapılmaktadır bu profilin üzeri montajdan sonra yine u alüminyum profil ile kaplanmaktadır. Supra serisi kasa sistemi ,alt kısmı,opsiyonel olarak eşik mermerli sisteme göre üretilir eşikmermerli sistemde kanat alt kısmına hava ve toz girişlerini engelleyen çiyotin sistemleri opsiyonel olarak uygulanabilir. Supra serisi kapılarımızda 3 adet ayarlı saten kaplama plastik kılıfı,kasa ve kanata vidalı menteşeler kullanılmaktadır. Supra serisi kanatlarda 4 taraflı alüminyum profiller ile çevrilmiştir, bu profiller üzerine yine 4 taraflı supra serisi için özel hammaddede üretilen havalı pvc geçme fitil uygulanmaktadır Kilit ve dil karşılıkları supra serisi için özel olarak üretilmektedir.



**T2012-2
softbeyaz pvc**





Bu modelde merkezi kilitler kullanılabilir, opsiyonel olarak : parmak izi okuma sistemleri ,el-elektronik dürbünler, kart okuyuculu kilit sistemleri entegre edilebilir,opsiyonel italyan kasa sisteminde üretilebilmektedir,statik boyalı metal kasalı veya eskitme uygulanmış metal kasalı kanat alüminyum binili lüks kanat olarak üretilebilir Supra serisi kapılarımız standart olarak 2 cm , 3cm arası eşik mermerli sisteme göre üretilmektedir iç kasa pervazlarının alt bağlantısı u bükümlü sac profil ile yapılmaktadır bu profilin üzeri montajdan sonra yine u alüminyum profil ile, kaplanmaktadır. Supra serisi kasa sistemi ,alt kısmı,opsiyonel olarak eşik mermerli sisteme göre üretilebilir eşikmermerli sistemde kanat alt kısmına hava ve toz girişlerini engelleyen çiyotin sistemleri opsiyonel olarak uygulanabilir. Supra serisi kapılarımızda 3 adet ayarlı saten kaplama plastik kılıfı,kasa ve kanata vidalı menteşeler kullanılmaktadır. Supra serisi kanatlarda 4 taraflı alüminyum profiller ile çevrilmektedir, bu profiller üzerine yine 4 taraflı supra serisi için özel hammadde ile üretilen havalı pvc geçme fitil uygulanmaktadır Kilit ve dil karşılıkları supra serisi için özel olarak üretilmektedir.



T2001-3
b.açık ceviz pvc



T2001-2
avs.ceviz pvc

kasa 1,80 mm dkp sac\kanat sereni 1,50 mm dkp , kanat ön yekpare 0,80mm dkp kanat arka 0,80mm 3 adet trapez bükümlü dkp sac\kanat içi dolgu 50 kg/m3 taş yünü\3+3 yan kasaya 1 adet üst kasaya kilitlemeli yarı merkezi kilit\standart alüminyum binili lüks kanat\ön bölüm kilit tarafı 16 mm MDF göbek üzeri 0,30 mm koyu bambu pvc kaplamalı ahşap göbek alt ve üstünde 8 mm extra clear özellikli beyaz renkli temperli dekoratif cam\iç ahşap 8 mm düz MDF üzeri koyu bambu pvc kaplama\diş pervazlar 12 cm genişliğinde düz MDF profil üzeri koyu bambu demonte kaplama\iç pervazlar 8 cm genişliğinde düz MDF profil üzeri koyu bambu pvc kaplama kasa sistemi 6 cm duvar kalınlık farklılığını kapatın ayarlı kasa\büyük geniş açılı dürbün\oval formda çelik rozet\55 cm paslanmaz lama kol\gizli emniyet kelepçesi\6 adetsabit pim \ayarlı dil karşılığı\satenize kilit mili karşılıkları\paslanmaz açma kolu

t2001 modelinin ahşabı her aşaması ile tepesafe bünyesindeki ustalarımız tarafından tüm detayları değerlendirilerek üretilmektedir, extra clear cam ise konusunda uzman seçkin üretici firmalardan temin edilmektedir.



SUPRA SERİSİ T2001

SUPRA SERİSİ T2055



Bu modelde merkezi ve monoblok kilit kullanılabilir opsiyonel olarak ; parmak izi okuma sistemleri ,elektronik dübünler, kart okuyucu kilit sistemleri entegre edilebilir,opsiyonel italyan kasa sisteminde üretilebilmektedir,statik boyalı metal kasalı veya eşitme uygulanmış metal kasalı kanat alüminyum binili lüks kanat olarak üretilebilir Supra serisi kapılarımız standart olarak 2 cm , 3cm arası eşik mermerli sisteme göre üretilmektedir iç kasa pervazlarının alt bağlantısı u bükümlü sac profil ile yapılmaktadır bu profilin üzeri montajdan sonra yine u alüminyum profil ile ,kapanmaktadır. Supra serisi kasa sistemi ,alt kısmı,opsiyonel olarak eşik memersiz sisteme göre üretilebilir eşikmemersiz sistemde kanat alt kısmına hava ve toz girişlerini engelleyen gıyotin sistemleri opsiyonel olarak uygulanabilir Supra serisi kapılarımızda 3 adet ayarlı saten kaplama plastik kılıfı,kasa ve kanata vidalı menteşeler kullanılmaktadır Supra serisi kanatlarda 4 taraflı alüminyum profiller ile çevrilmektedir, bu profiller üzerine yine 4 taraflı supra serisi için özel hammadde ile üretilen havalı pvc geçme fitil uygulanmaktadır Kilit ve dil karşılıkları supra serisi için özel olarak üretilmektedir.



kasa 1,80 mm dkp sac\kanat sereni 1,50 mm dkp , kanat ön yekpare 0,80mm dkp kanat arka 0,80mm
3 adet trapez bükümlü dkp sac\kanat içi dolgu 50 kg/m³ taş yünü\3+3 yan kasaya 1 adet üst kasaya kilitlemeli yarı merkezi kilit \standart alüminyum binili lüks kanat\ön bölüm 22 mm rustik açılmış mdf üzeri lake boya uygulanmış ahşap\iç ahşap 8 mm düz mdf üzeri lake boyalı\diş pervazlar 12 cm genişliğinde düz mdf profil üzeri lake boyalı demonte kaplama\iç pervazlar 8 cm genişliğinde düz mdf profil üzeri lake boyalı kaplama \kasa sistemi 6 cm duvar kalınlık farklılığını kapatan ayarlı kasa \büyük geniş açılı dübün\oval formda çelik rozet\100 cm alüminyum çekme kol \gizli emniyet kelepçesi \6 adet sabit pim \ayarlı dil karşılığı \satenize kilit mili karşılıkları\paslanmaz açma kolu

t2055 modelinin ahşabı her aşaması ile tepesafe bünyesindeki ustalarımız tarafından tüm detayları değerlendirilerek üretilmektedir, Bu modelde kullandığımız lake boyanın gerçek rengi katalog çekim ve basım esnasında farklılıklar gösterebilmektedir

SUPRA SERİSİ T2056



Bu modelde merkezi ve monoblok kilit kullanılabilir opsiyonel olarak ; parmak izi okuma sistemleri ,elektronik dörbünler, kart okuyucu kilit sistemleri entegre edilebilir,opsiyonel italyan kasa sisteminde üretilebilmektedir,statik boyalı metal kasalı veya eskime uygulanmış metal kasalı kanat alüminyum binilli lüks kanat olarak üretilebilir Supra serisi kapılarımız standart olarak 2 cm , 3cm arası eşik mermerli sisteme göre üretilmektedir iç kasa pervazlarının alt bağlantısı u bükümlü sac profil ile yapılmaktadır bu profilin üzeri montajdan sonra yine u alüminyum profil ile, kaplanmaktadır. Supra serisi kasa sistemi ,alt kısmı,opsiyonel olarak eşik mermerli sisteme göre üretilebilir eşikmermerli sistemde kanat alt kısmına hava ve toz girişlerini engelleyen ağırlık sistemleri opsiyonel olarak uygulanabilir. Supra serisi kapılarımızda 3 adet yanarında kaplama plastik kilifi,kasa ve kanata vidalı menteşeler uygulanmaktadır. Supra serisi kanatlarında 4 taraflı alüminyum profiller ile çevrilmektedir, bu profiller üzerine yine 4 taraflı supra serisi için özel hammaddede ile üretilen havalı pvc geçme fitil uygulanmaktadır Kilit ve dil karşılıkları supra serisi için özel olarak üretilmektedir.

Şehir
modern

kasa 1,80 mm dkp sac/kanat sereni 1,50 mm dkp , kanat ön yüzüne 0,80mm dkp kanat arka 0,80mm 3 adet trapez bükümlü dkp sac/kanat içi dolgu 50 kg/m3 taş yünü3+3 yan kasaya 1 adet üst kasaya kilitlemeli yarı merkezi kilit standart alüminyum binilli lüks kanat/ön bölüm 12 mm rustik açılmış mdf üzeri 0,30 mm premium akça pvc kaplama üzerinde krom laminant şerit uygulanmış ahşap/ç ahşap 8 mm düz mdf üzeri 0,30 mm premium akça pvc kaplama/ç pervazlar 12 cm genişliğinde düz mdf profil üzeri premium akça pvc kaplamalı demonte kaplama/ç pervazlar 8 cm genişliğinde düz mdf profil üzeri premium akça pvc kaplama kasa sistemi 6 cm duvar kalınlık farklılığını kapatan ayarlı kasa büyük geniş açılı dörbün loval formda çelik rozet/40 cm paslanmaz boru çekme kol /gizli emniyet kelepçesi 16 adet sabit pim /ayarlı dil karşılığı /satenize kilit mili karşılıkları /paslanmaz açma kolu

t2056 modelinin ahşabı her aşaması ile tepesafe bünyesindeki ustalarımız tarafından tüm detayları değerlendirilerek üretilmektedir, Bu modelde kullandığımız pvc kaplama gerçek rengi katalog çekim ve basım esnasında farklılıklar gösterebilmektedir

Bu modelde merkezi ve monoblok kilit kullanılabilir opsiyonel olarak ; parmak izi okuma sistemleri ,el-ektronik drbnler, kart okuyucu kilit sistemleri entegre edilebilir,opsiyonel İtalyan kasa sisteminde retilmektedir,statik boyalı metal kasalı ve-ya eskitme uygulanmıř metal kasalı kanat alminyum binili lks kanat olarak retilir. Supra serisi kapılarımız standart olarak 2 cm , 3cm arası eřik mermerli sisteme gre retilmektedir i kasa pervazlarının alt baęlantısı u bkml sac profil ile yapılmaktadır bu profilin zeri montajdan sonra yine u alminyum profil ile, kaplanmaktadır. Supra serisi kasa sistemi ,alt kısmı,opsiyonel olarak eřik mermerli sisteme gre retilir eřikmermersiz sistemde kanat alt kısmına hava ve toz giriřlerini engelleyen giyotin sistemleri opsiyonel olarak uygulanabilir. Supra serisi kapılarımızda 3 adet ayarlı saten kaplama plastik kilifli,kasa ve kanata vidalı menteřeler kullanılmaktadır. Supra serisi kanatlarda 4 taraflı alminyum profiller ile çevril-mektedir, bu profiller zerine yine 4 taraflı supra serisi iin zel hammaddede ile retilen havalı pvc geme fitil uygulanmaktadır. Kilit ve dil karřılıkları supra serisi iin zel olarak retilmektedir.

kasa 1,80 mm dkp sac\kanat sereni 1,50 mm dkp , kanat n yekpare 0,80mm dkp kanat arka 0,80mm 3 adet trapez bkml dkp sac\kanat ii dolgu 50 kg/m3 tař yn\3+3 yan kasaya 1 adet st kasaya kilitlemeli yarı merkezi kilit \standart alminyum binili lks kanat\n blm 8 mm rustik aılmıř mdf zeri 0,30 mm balteak pvc kaplama ortası gri pvc kabartma kenarları laminant krom yerleřtirilmiř ařap\i ařap 8 mm dz mdf zeri 0,30 mm balteak pvc kaplama \diř pervazlar 12 cm geniřlięinde dz mdf profil zeri balteak pvc kaplamalı demonte kaplama \i pervazlar 10 cm geniřlięinde dz mdf profil zeri balteak kaplama \kasa sistemi 6 cm duvar kalınlık farklılıęını kapatan ayarlı kasa \byk geniř aılı drbn \oval formda elik rozet\150 cm paslanmaz boru ekme kol \gizli emniyet kelepesi \6 adet sabit pim \ayarlı dil karřılıęı \satenize kilit mili karřılıkları\paslanmaz ama kolu

t2057 modelinin ařabı her ařaması ile tepesafe bnyesindeki ustalarımız tarafından tm detayları deęerlendirilerek retilmektedir, Bu modelde kullandığımız pvc kaplama gerek reņi katalog ekim ve basım esnasında farklılıklar gsterebilmektedir



SUPRA SERİSİ T2057

SUPRA SERİSİ T2058



Bu modelde merkezi ve monoblok kilitli kullanılabilir opsiyonel olarak ; parmak izi okuma sistemleri ,el-elektronik dörbünler, kart okuyucu kilit sistemleri entegre edilebilir,opsiyonel İtalyan kasa sisteminde üretilebilmektedir,statik boyalı metal kasalı veya eskitme uygulanmış metal kasalı kanat alüminyum binilli lüks kanat olarak üretilebilir Supra serisi kapılarımız standart olarak 2 cm , 3cm arası eşik mermerli sisteme göre üretilmektedir iç kasa pervazlarının alt bağlantısı u bükümlü sac profil ile yapılmaktadır bu profilin üzeri montajdan sonra yine u alüminyum profil ile, kaplanmaktadır. Supra serisi kasa sistemi ,alt kısmi,opsiyonel olarak eşik mermersiz sisteme göre üretilebilir eşikmersiz sistemde kanat alt kısmına hava ve toz girişlerini engelleyen giyotin sistemleri opsiyonel olarak uygulanabilir Supra serisi kapılarımızda 3 adet ayarlı saten kaplama plastik kilifi,kasa ve kanata vidalı menteşeler kullanılmaktadır Supra serisi kanatlarda 4 taraflı alüminyum profiller ile çevrilmektedir, bu profiller üzerine yine 4 taraflı supra serisi için özel hammaddde ile üretilen havalı pvc geçme fitil uygulanmaktadır Kilit ve dil karşıkları supra serisi için özel olarak üretilmektedir.

kasa 1,80 mm dkp sac/kanat sereni 1,50 mm dkp , kanat ön yekpare 0,80mm dkp kanat arka 0,80mm 3 adet trapez bükümlü dkp sac/kanat içi dolgu 50 kg/m³ taş yünü3+3 yan kasaya 1 adet üst kasaya kilitlemeli yarı merkezi kilit /standart alüminyum binilli lüks kanat/ön bölüm 8 mm mdf üzeri alpiteak kaplama ,yatay ve çaprazına parlak plastik çita ve ortada kapsan a7 kayu renk kombinasyonlu ahşap/ıç ahşap 8 mm düz mdf üzeri alphiteak kaplama /diş pervazlar 12 cm genişliğinde düz mdf profil üzeri alphiteak kaplamalı demonte kaplama /ıç pervazlar 8 cm genişliğinde düz mdf profil üzeri alphiteak kaplama /kasa sistemi 6 cm duvar kalınlık farklılığını kapatan ayarlı kasa /büyük geniş açılı dörbün /oval formda çelik rozet/Vapuz çekme kol /gizli emniyet kelepçesi /6 adet sabit pim /ayarlı dil karşılığı /staterize kilit mill karşıkları/soaslanmaz açma kolu

t2058 modelinin ahşabı her aşaması ile tepesafe bünyesindeki ustalarımız tarafından tüm detayları değerlendirilerek üretilmektedir, Bu modelde kullandığımız alphi kaplamalar gerçek renge katılog çekim ve basım zinasında farklılıklar gösterebilmektedir



Bu modelde merkezi ve monoblok kilit kullanılabilir opsiyonel olarak ; parmak izi okuma sistemleri ,el-elektronik dürbünler, kart okuyucu kilit sistemleri entegre edilebilir,opsiyonel italyan kasa sisteminde üretilebilmektedir,statik boyalı metal kasalı ve ya eskitme uygulanmış metal kasalı kanat alüminyum binili lüks kanat olarak üretilebilir Supra serisi kapılarımız standart olarak 2 cm , 3cm arası eşik mermerli sisteme göre üretilmektedir iç kasa pervazlarının alt bağlantısı u bükümlü sac profil ile yapılmaktadır bu profilin üzeri montajdan sonra yine u alüminyum profil ile, kaplanmaktadır. Supra serisi kasa sistemi ,alt kısmı,opsiyonel olarak eşik mermersiz sisteme göre üretilebilir eşikmermersiz sistemde kanat alt kısmına hava ve toz girişlerini engelleyen giyotin sistemleri opsiyonel olarak uygulanabilir. Supra serisi kapılarımızda 3 adet ayarlı saten kaplama plastik kılıfı,kasa ve kanata vidalı menteşeler kullanılmaktadır. Supra serisi kanatlarda 4 taraflı alüminyum profiller ile çevrilmektedir, bu profiller üzerine yine 4 taraflı supra serisi için özel hammaddé ile üretilen havalı pvc geçme fitil uygulanmaktadır Kilit ve dil karşılıkları supra serisi için özel olarak üretilmektedir.

kasa 1,80 mm dkp sac\kanat sereni 1,50 mm dkp , kanat ön yekpare 0,80mm dkp kanat arka 0,80mm 3 adet trapez bükümlü dkp sac\kanat içi dolgu 50 kg/m3 taş yünü\3+3 yan kasaya 1 adet üst kasaya kilitlemeli yarı merkezi kilit \standart alüminyum binili lüks kanat\ön bölüm rustik açılmış 16 mm mdf üzeri 0,30 mm balteak pvc kaplama ahşap\iç ahşap 8 mm düz mdf üzeri 0,30 mm balteak kaplama \dış pervazlar 12 cm genişliğinde düz mdf profil üzeri balteak pvc kaplamalı demonte kaplama \iç pervazlar 8 cm genişliğinde düz mdf profil üzeri balteak pvc kaplama \kasa sistemi 6 cm duvar kalınlık farklılığını kapatan ayarlı kasa \büyük geniş açılı dürbün \oval formda çelik rozet\150 cm boru çekme kol \gizli emniyet kelepçesi \6 adet sabit pim \ayarlı dil karşılığı \satenize kilit mili karşılıkları\paslanmaz açma kolu

t2059 modelinin ahşabı her aşaması ile tepesafe bünyesindeki ustalarımız tarafından tüm detayları değerlendirilerek üretilmektedir, bu modelde kullandığımız pvc kaplamalar gerçek rengi katalog çekim ve basım eşnasında farklılıklar gösterebilmektedir



SUPRA SERİSİ T2060



Bu modelde yalnız yarımerkezi kilitler kullanılabilir opsiyonel olarak ; parmak izi okuma sistemleri ,el-elektronik dürbünler, kart okuyucu kilit sistemleri entegre edilebilir,opsiyonel İtalyan kasa sisteminde üretilebilmektedir,statik boyalı metal kasalı veya eskitme uygulanmış metal kasalı kanat alüminyum binili lüks kanat olarak üretilebilir Supra serisi kapılarımız standart olarak 2 cm , 3cm arası eşik mermerli sisteme göre üretilmektedir iç kasa pervazlarının alt bağlantısı u bükümlü sac profil ile yapılmaktadır bu profilin üzeri montajdan sonra yine u alüminyum profil ile, kaplanmaktadır. Supra serisi kasa sistemi ,alt kısmı,opsiyonel olarak eşik mermerli sisteme göre üretilebilir eşikmermersiz sistemde kanat alt kısmına hava ve toz girişlerini engelleyen çiyotin sistemleri opsiyonel olarak uygulanabilir. Supra serisi kapılarımızda 3 adet ayarlı saten kaplama plastik kılıfı,kasa ve kanata vidalı menteşeler kullanılmaktadır. Supra serisi kanatlarda 4 taraflı alüminyum profiller ile çevrilmiştir, bu profiller üzerine yine 4 taraflı supra serisi için özel hammadde ile üretilen havalı pvc geçme fitil uygulanmaktadır Kilit ve dil karşılıkları supra serisi için özel olarak üretilmektedir.



kasa 1,80 mm dkp sac\kanat sereni 1,50 mm dkp , kanat ön yekpare 0,80mm dkp kanat arka 0,80mm 3 adet trapez bükümlü dkp sac\kanat içi dolgu 50 kg/m³ taş yünü\3+3 yan kasaya 1 adet üst kasaya kilitlemeli yarı merkezi kilit \standart alüminyum binili lüks kanat\ön bölüm rustik açılmış 8 mm MDF üzeri 0,30 mm premium akça pvc kaplama üzerinde gri pvc kabartma ahşap göbek uygulanmış ahşap\iç ahşap 8 mm düz MDF üzeri 0,30 mm premium akça pvc kaplama \dış pervazlar 12 cm genişliğinde düz MDF profil üzeri 0,30 mm premium akça pvc kaplamalı demonte kaplama iç pervazlar 8 cm genişliğinde düz MDF profil üzeri 0,30 mm premium akça pvc kaplama \kasa sistemi 6 cm duvar kalınlık farklılığını kapatın ayarlı kasa \büyük geniş açılı dürbün \oval formda çelik rozet\55 cm paslanmaz lama çekme kol \gizli emniyet kelepçesi \6 adet sabit pim \ayarlı dil karşılığı \satenize kilit mili karşılıkları\paslanmaz açma kolu

t2060 modelinin ahşabi her aşaması ile tepesafe bünyesindeki ustalarımız tarafından tüm detayları değerlendirilerek üretilmektedir, bu modelde kullandığımız pvc kaplamalar gerçek rengi katalog çekim ve basım esnasında farklılıklar gösterebilmektedir

Bu modelde yalnız yarımerkezi kilitler kullanılabilir opsiyonel olarak ; parmak izi okuma sistemleri ,el-ektronik dörbünler, kart okuyucu kilit sistemleri entegre edilebilir,opsiyonel italyan kasa sisteminde üretilebilmektedir,statik boyalı metal kasalı veya eskitme uygulanmış metal kasalı kanat alüminyum binili lüks kanat olarak üretilebilir Supra serisi kapılarımız standart olarak 2 cm , 3cm arası eşik mermerli sisteme göre üretilmektedir iç kasa pervazlarının alt bağlantısı u bükümlü sac profil ile yapılmaktadır bu profilin üzeri montajdan sonra yine u alüminyum profil ile, kaplanmaktadır. Supra serisi kasa sistemi ,alt kısmi,opsiyonel olarak eşik mermerli sisteme göre üretilebilir eşikmermerli sisteminde kanat alt kısmına hava ve toz girişlerini engelleyen giyotin sistemleri opsiyonel olarak uygulanabilir Supra serisi kapılarımızda 3 adet ayarlı saten kaplama plastik kilifi,kasa ve kanata vidalı menteşeler kullanılmaktadır Supra serisi kanatlarda 4 taraflı alüminyum profiller ile çevrilmiştir, bu profiller üzerine yine 4 taraflı supra serisi için özel hammadde ile üretilen havalı pvc geçme fitil uygulanmaktadır Kilit ve dil karşılıkları supra serisi için özel olarak üretilmektedir.

ZENGİNLEŞTİRİLMİŞ
BİR DERİNLİK
ÖNMELİ BİR
STİL

Kasa 1,80 mm dkp sac/kanat sereni 1,50 mm dkp , kanat ön yekpare 0,80mm dkp kanat arka 0,80mm 3 adet trapez bükümlü dkp sac/kanat içi dolgu 50 kg/m³ taş yönü 3+3 yan kasaya 1 adet üst kasaya kilitlemeli yarı merkezi kilit standart alüminyum binili lüks kanat/ön bölüm rustik açılmış 16 mm MDF üzeri 0,30 mm natural light oak pvc kaplama üzerinde gri pvc kabartma ahşap göbek uygulanmış ahşap/ıç ahşap 8 mm düz MDF üzeri 0,30 mm natural light oak pvc kaplama dış pervazlar 12 cm genişliğinde düz MDF profil üzeri 0,30 mm natural light oak pvc kaplamalı demonte kaplama iç pervazlar 8 cm genişliğinde düz MDF profil üzeri 0,30 mm natural light oak pvc kaplama kasa sistemi 6 cm duvar kalınlık farklılığını kapatan ayarlı kasa büyük geniş açılı dörbün loval formda çelik rozet 150 cm paslanmaz boru çekme kol gizli emniyet kelepçesi 16 adet sabit pim ayarlı dil karşılığı satenize kilit mili karşılıkları paslanmaz açma kolu

T2061 modelinin ahşabı her aşaması ile tepesafe bünyesindeki ustalarımız tarafından tüm detayları değerlendirilerek üretilmektedir. Bu modelde kullandığımız pvc kaplamalar gerçek renge katalog çekim ve baskın zımnasında farklılıklar gösterebilmektedir.



Bu modelde monblok ve merkezi kilitler kullanılabilir opsiyonel olarak ; parmak izi okuma sistemleri ,el-elektronik anahtarlar ,kart okuyuculu kilit sistemleri entegre edilebilir,opsiyonel İtalyan kasa sisteminde üretilebilmektedir,statik boyalı metal kasalı veya eskitme uygulanmış metal kasalı kanat alüminyum binilli lüx kanat olarak üretilebilir Supra serisi kapılarımız standart olarak 2 cm , 3cm arası eşik mermerli sisteme göre üretilmektedir iç kasa pervazlarının alt bağlantısı u bükümlü sac profil ile yapılmaktadır bu profilin üzeri montajdan sonra yine u alüminyum profil ile kaplanmaktadır. Supra serisi kasa sistemi ,alt kısmı,opsiyonel olarak eşik mermersiz sisteme göre üretilebilir eşikmersiz sistemde kanat alt kısmına hava ve toz girişlerini engelleyen giyotin sistemleri opsiyonel olarak uygulanabilir. Supra serisi kapılarımızda 3 adet ayarlı saten kaplama plastik kılıfı,kasa ve kanata vidalı menteşeler kullanılmaktadır. Supra serisi kanatlarda 4 taraflı alüminyum profiller ile çevrilmektedir, bu profiller üzerine yine 4 taraflı supra serisi için özel hammaddede üretilen havalı pvc geçme fitil uygulanmaktadır. Kilit ve dil karşılıkları supra serisi için özel olarak üretilmektedir.

kasa 1,80 mm dkp sac/kanat sereni 1,50 mm dkp , ana kanat ön yüzüne 0,80mm dkp kanat arka 0,80mm 3 adet trapez bükümlü dkp sac/kanat içi dolgu 50 kg/m³ taş yünü/yavru kanat içi cam yerleştirmek için boşluk açılmış cam çitiler eloksallı alüminyum 3+3 yan kasaya 1 adet üst kasaya kilitlemeli yarı merkezi kilit /kanat kenarı standart statik boyalı metal/ön bölüm rustik açılmış 8 mm compact laminant beyaz orta krom göbek uygulanmış ahşap orta göbek ve alt üst compact laminantlar alüminyum çitiler ile birleştirilmiştir.İç ahşap 8 mm düz MDF üzeri beyaz laminant kaplama /diş pervazlar statik beyaz boyalı metal/ç pervazlar statik beyaz boyalı metal /kasa sistemi 6 cm duvar kalınlık farklılığını kapatan ayarlı kasa /oval formda çelik rozet/55 cm paslanmaz lama çekme kol /ayarlı dil karşılığı /satenize kilit millî karşılıkları/paslanmaz açma kolu

TÖ637 modelinin ahşabı her aşaması ile tepesafe bünyesindeki ustalarımız tarafından tüm detayları değerlendirilerek üretilmektedir. Bu modelde kullandığımız renklerin gerçek rengi katalog çekim ve basım esasında farklılıklar gösterebilmektedir.

DIŞ CEPHE TÖ637



Bu modelde monoblok ve trailli kilitler kullanılabilir opsiyonel olarak ; parmak izi okuma sistemleri ,el-elektronik dörbünler, kart okuyuculu kilit sistemleri entegre edilebilir, opsiyonel İtalyan kasa sisteminde üretilebilmektedir,statik boyalı metal kasalı veya eskitme uygulanmış metal kasalı kanat alüminyum binilli lüx kanat olarak üretilebilir.Supra serisi kapılarımız standart olarak 2 cm - 3cm arası eşik mermerli sisteme göre üretilmektedir.İç kasa pervazlarının alt bağlantısı u bükümlü sac profil ile yapılmaktadır. bu profilin üzeri montajdan sonra yine u alüminyum profil ile kaplanmaktadır. Supra serisi kasa sistemi ,alt kısmi,opsiyonel olarak eşik mermerli sisteme göre üretilebilir eşikmermerli sistemde kanat alt kısmına hava ve toz girişlerini engelleyen çiyotin sistemleri opsiyonel olarak uygulanabilir. Supra serisi kapılarımızda 3 adet ayarlı saten kaplama plastik kılıfı,kasa ve kanata vidalı menteşeler kullanılmaktadır. Supra serisi kanatlarda 4 taraflı alüminyum profiller ile çevrilmektedir, bu profiller üzerine yine 4 taraflı supra serisi için özel hammaddede ile üretilen havalı pvc geçme fişli uygulanmaktadır.Kilit ve dil karşılıkları supra serisi için özel olarak üretilmektedir.

kasa 1,80 mm dkp sac/kanat sereni 1,50 mm dkp , ana kanat ve yavur akant cam yerleştirmek için cam boşlukları açılmıştır.monoblok kilitli veya trailli kilitli kanat kenarı standart statik boyalı metal/ön bölüm 4399 compact laminant üzeri cam boşluklu ön cam çitaları eloksallı alüminyum kanat etekleri 304 parlak paslanmaz krom Niç ve dış pervazlar statik ral8011 boyalı veya eskitme metal kasa sistemi 6 cm duvar kalınlık farklığını kapatan ayarlı kasa yaval formda çelik rozet\ V paslanmaz boru çekme kol yayarlı dil karşılığı satenize kilit milli karşılıkları/paslanmaz açma kolu

TO 642 modelinin aşşabı her aşaması ile tepesafe bünyesindeki ustalarımız tarafından tüm detayları değerlendirilerek üretilmektedir, bu modelde kullandığımız kaplamaların gerçek rengi katalog çekim ve basım esnasında farklılıklar gösterebilmektedir

DIŞ CEPHE TÖ642



Bu modelde non-merkezli kilitler kullanılabilir opsiyonel olarak ; parmak izi okuma sistemleri ,el-ektronik dörbünler, kart okuyucu kilit sistemleri entegre edilebilir,opsiyonel İtalyan kasa sisteminde üretilebilmektedir,statik boyalı metal kasalı veya eskitme uygulanmış metal kasalı kanat alüminyum binilli lüks kanat olarak üretilebilir Supra serisi kapılarımız standart olarak 2 cm , 3cm arası eşik mermerli sisteme göre üretilebilmektedir iç kasa pervazlarının alt bağlantısı u bükümlü sac profil ile yapılmaktadır bu profilin üzeri montajdan sonra yine u alüminyum profil ile, kaplanmaktadır. Supra serisi kasa sistemi ,alt kısmı,opsiyonel olarak eşik mermersiz sisteme göre üretilebilir eşikmersiz sistemde kanat alt kısmına hava ve toz girişlerini engelleyen alyotın sistemleri opsiyonel olarak uygulanabilir Supra serisi kapılarımızda 3 adet ayarlı saten kaplama plastik kılıflı,kasa ve kanata vidalı menteşeler kullanılmaktadır Supra serisi kanatlarda 4 taraflı alüminyum profiller ile çevrilmektedir, bu profiller üzerine yine 4 taraflı supra serisi için özel hammadde ile üretilen kavali pvc geçme fitil uygulanmaktadır Kilit ve dil karşılıkları supra serisi için özel olarak üretilmektedir

kasa 1,80 mm dkp sac/kanat sereni 1,50 mm dkp , kanat ön yekpare 0,80mm dkp kanat arka 0,80mm 3 adet trapez bükümlü dkp sac/kanat içi dolgu 50 kg/m³ tas-yünü 3+3 yan kasa ya 1 adet üst kasa ya kilitlemeli yarı merkezi kilit ve parmak izi okuyucu sistem entegre standart alüminyum binilli lüks kanat ön bölüm 4399 compact laminant yan tarafı ,temperli saten çalışma rol 7021 cam ve beyaz compact laminant tüm yüzeyler alüminyum profiller ile birleştirilmiştir,yan sabit bölme saten cam arkasında metal ferforje çalışması yapılabilir 16 ahşap 8 mm düz mdf üzeri beyaz laminant 16 ve dış pervazlar beyaz statik boyalı metal kasa sistemi 6 cm duvar kalınlık farklılığını kapatan ayarlı kasa 16 ayar geniş açılı dörbün oval formda çelik rozet 150 cm paslanmaz çelik çelik rozet 16 ayar geniş açılı dörbün 16 adet sabit pim 16 ayarlı dil karşılığı 16 satenize kilit 16 dil karşılıkları paslanmaz çelik kolu

T0643 modelinin ahşapı her aşaması ile tepesafe bünyesindeki ustalarımız tarafından tüm detayları değerlendirilerek üretilmektedir. Bu modelde kullandığımız kaplamaların gerçek rengi katalog çekim ve basım esnasında farklılıklar gösterebilmektedir



PARMAK IZLI KILIT UYGULAMASI

DIŞ CEPHE T0643



ÇEVRE

Bu modelde yarı ve merkezi kilitler kullanılabilir opsiyonel olarak ; parmak izi okuma sistemleri ,el-elektronik dürbünler, kart okuyucu kilit sistemleri entegre edilebilir,opsiyonel İtalyan kasa sisteminde üretilebilmektedir,statik boyalı metal kasalı veya eskitme uygulanmış metal kasalı kanat alüminyum binili lüks kanat olarak üretilebilir Supra serisi kapılarımız standart olarak 2 cm , 3cm arası eşik mermerli sisteme göre üretilebilmektedir iç kasa pervazlarının alt bağlantısı u bükümlü sac profil ile yapılmaktadır bu profilin üzeri montajdan sonra yine u alüminyum profil ile, kaplanmaktadır. Supra serisi kasa sistemi ,alt kısmi,opsiyonel olarak eşik mermerli sisteme göre üretilebilir eşikmermersiz sistemde kanat alt kısmına hava ve toz girişlerini engelleyen çiyotin sistemleri opsiyonel olarak uygulanabilir Supra serisi kapılarımızda 3 adet ayarlı saten kaplama plastik kilifli,kasa ve kanata vidalı menteşeler kullanılmaktadır Supra serisi kanatlarda 4 taraflı alüminyum profiller ile çevrilmektedir, bu profiller üzerine yine 4 taraflı supra serisi için özel hammaddede ile üretilen havalı pvc geçme fitil uygulanmaktadır Kilit ve dil karşılıkları supra serisi için özel olarak üretilmektedir.

kasa 1,80 mm dkp sac\kanat sereni 1,50 mm dkp , kanat ön yekpare 0,80mm dkp kanat arka 0,80mm 3 adet trapez bükümlü dkp sac\kanat içi dalga 50 kg/m³ taş yünü\3+3 yan kasaya 1 adet üst kasaya kilitlemeli yarı merkezi kilit \standart alüminyum binili lüks kanat\ön bölüm 6 mm alt üst ral 7021 temperli cam orta kompozit alüminyum göbek camlar ve orta göbek alüminyum çitalar ile birleştirilmiştir.\iç ahşap 8 mm düz MDF üzeri istenen renk ve kaplama \iç ve dış pervazlar ral 7021 texture veya düz statik boyalı metal \kasa sistemi 6 cm duvar kalınlık farklılığını kapatan ayarlı kasa \büyük geniş açılı dürbün \oval formda çelik rozet\55 cm paslanmaz lama çekme kol \gizli emniyet kelepçesi \6 adet sabit pim \ayarlı dil karşılığı \satenize kilit milli karşılıkları \paslanmaz açma kolu

TO644 modelinin ahşabı her aşaması ile tepesafe bünyesindeki ustalarımız tarafından tüm detayları değerlendirilerek üretilmektedir. Bu modelde kullandığımız kaplamaların gerçek rengi katalog çekim ve basım esnasında farklılıklar gösterebilmektedir



DIŞ CEPHE TÖ644



ÇEVRE

Bu modelde yarı ve merkezi kilitler kullanılabilir opsiyonel olarak ; parmak izi okuma sistemleri ,elektronik dürbünler, kart okuyucu kilit sistemleri entegre edilebilir,opsiyonel italyan kasa sisteminde üretilebilmektedir,statik boyalı metal kasalı veya eskitme uygulanmış metal kasalı kanat alüminyum binili lüks kanat olarak üretilebilir Supra serisi kapılarımız standart olarak 2 cm , 3cm arası eşik mermerli sisteme göre üretilebilmektedir iç kasa pervazlarının alt bağlantısı u bükümlü sac profil ile yapılmaktadır bu profilin üzeri montajdan sonra yine u alüminyum profil ile kaplanmaktadır. Supra serisi kasa sistemi ,alt kısmi,opsiyonel olarak eşik mermerli sisteme göre üretilebilir eşikmermersiz sistemde kanat alt kısmında hava ve toz girişlerini engelleyen çiyotin sistemleri opsiyonel olarak uygulanabilir. Supra serisi kapılarımızda 3 adet ayarlı saten kaplama plastik kilifi,kasa ve kanata vidalı menteşeler kullanılmaktadır. Supra serisi kanatlarda 4 taraflı alüminyum profiller ile çevrilmektedir, bu profiller üzerine yine 4 taraflı supra serisi için özel hammaddede ile üretilen havalı pvc geçme fitil uygulanmaktadır Kilit ve dil karşılıkları supra serisi için özel olarak üretilmektedir.

kasa 1,80 mm dkp sac/kanat sereni 1,50 mm dkp , ana kanat ve yavru kanat ön yekpare 0,80mm dkp kanat arka 0,80mm 3 adet trapez bükümlü dkp sac/kanat içi dolgu 50 kg/m³ taş yünü3+3 yan kasaya 1 adet üst kasaya kilitlemeli yarı merkezi kilit /standart alüminyum binili lüks kanat/ön bölüm 13 mm kalınlıkta oğaç lambiri paneli/ç ahşap 8 mm düz md f üzeri istenen renk ve kaplama /iç ve dış pervazlar ral 7021 texture veya düz statik boyalı metal /kasa sistemi 6 cm duvar kalınlık farklılığını kapatan ayarlı kasa /büyük geniş açılı dürbün /oval formda çelik rozet/150 cm paslanmaz baru çekme kol /gizli emniyet kelepçesi /6 adet sabit pim /ayarlı dil karşılığı /satenize kilit mili karşılıkları /paslanmaz açma kolu

TO645 modelinin ahşabi her aşaması ile tepesafe bünyesindeki ustalarımız tarafından tüm detayları değerlendirilerek üretilmektedir, Bu modelde kullandığımız oğaçların gerçek rengi katalog çekim ve basım eşnasında farklılıklar gösterebilmektedir.

DIŞ CEPHE TÖ645

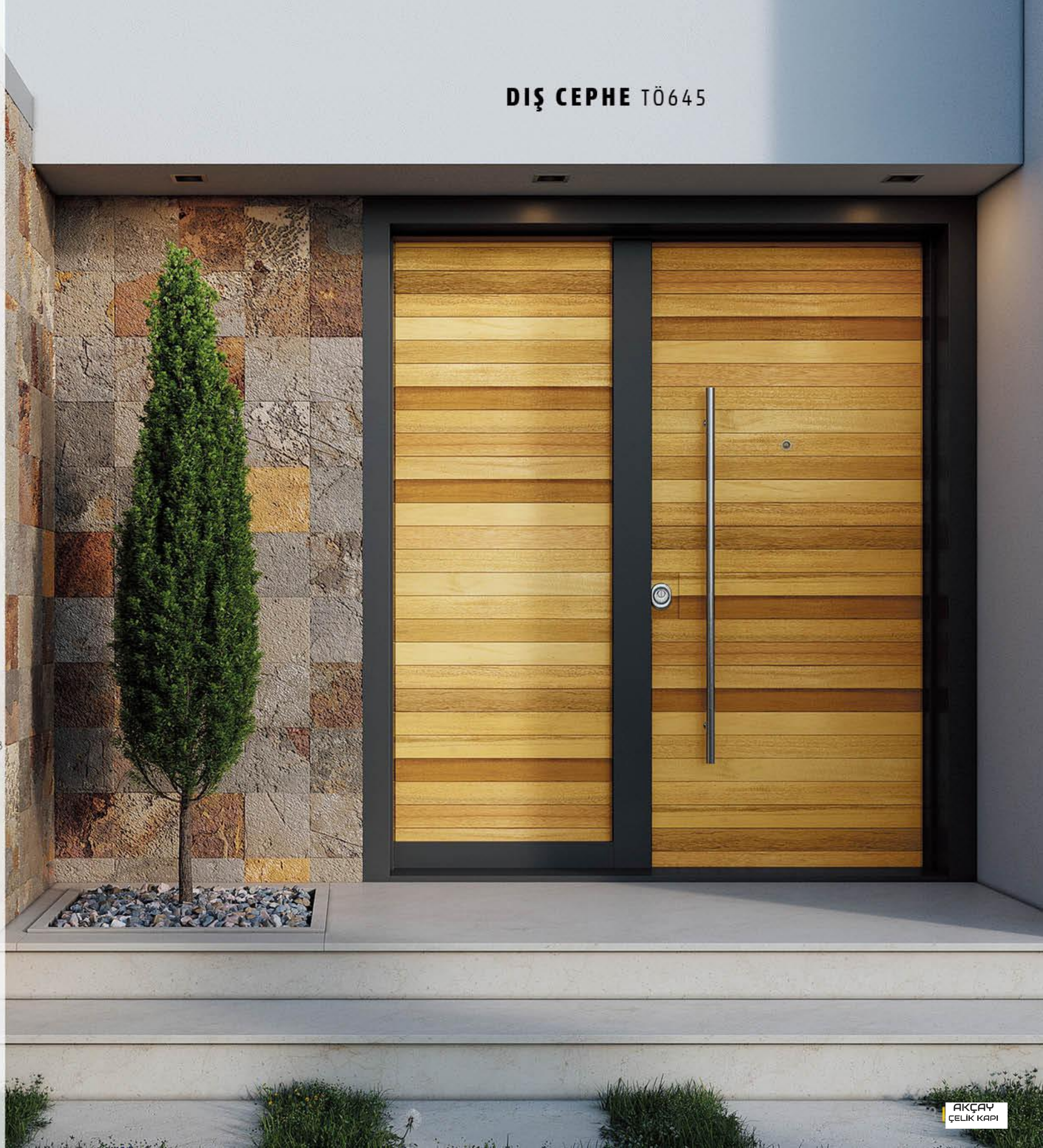



ÇEVRE

Bu modelde yarı ve merkezi kilitler kullanılabilir opsiyonel olarak ; parmak izi okuma sistemleri ,el-elektronik düğbünler, kart okuyucu kilit sistemleri entegre edilebilir,opsiyonel İtalyan kasa sisteminde üretilmektedir,statik boyalı metal kasalı veya eskitme uygulanmış metal kasalı kanat alüminyum binilli lüks kanat olarak üretilir Supra serisi kapılarımız standart olarak 2 cm , 3cm arası eşik mermerli sisteme göre üretilmektedir iç kasa pervazlarının alt bağlantısı u bükümlü sac profil ile yapılmaktadır bu profilin üzeri montajdan sonra yine u alüminyum profil ile kaplanmaktadır. Supra serisi kasa sistemi ,alt kısmi,opsiyonel olarak eşik mermersiz sisteme göre üretilir eşikmermersiz sistemde kanat alt kısmına hava ve toz girişlerini engelleyen giyotin sistemleri opsiyonel olarak uygulanabilir. Supra serisi kapılarımızda 3 adet ayarlı saten kaplama plastik kılıfı,kasa ve kanata vidalı menteşeler kullanılmaktadır. Supra serisi kanatlarda 4 taraflı alüminyum profiller ile çevrilmiştir, bu profiller üzerine yine 4 taraflı supra serisi için özel hammadde ile üretilen havalı pvc geçme fitil uygulanmaktadır Kilit ve dil karşılıkları supra serisi için özel olarak üretilmektedir.

kasa 1,80 mm dkp sac\kanat sereni 1,50 mm dkp , ana kanat kanat ön yekpare 0,80mm dkp kanat arka 0,80mm 3 adet trapez bükümlü dkp sac\kanat içi dolgu 50 kg/m3 taş yünü\3+3 yan kasaya 1 adet üst kasaya kilitlemeli yarı merkezi kilit standart alüminyum binilli lüks kanat\ön bölüm doğal taş ve orta göbek compact laminant panel kanat yan sabit bölümler cam için boş isteğe göre cam altı ferforje uygulanabilir\iç ahşap 8 mm düz mdf üzeri istenen renk ve kaplama iç ve dış pervazlar ral 7021 texture veya düz statik boyalı metal kasa sistemi 6 cm duvar kalınlık farklılığını kapatan ayarlı kasa büyük geniş açılı düğbün loval formda çelik rozet\55 cm paslanmaz lama çekme kol gizli emniyet kelepçesi 16 adet sabit pim 1ayarlı dil karşılığı 1satenize kilit mili karşılıkları paslanmaz açma kolu

TO646 modelinin ahşabi her aşaması ile tepesafe bünyesindeki ustalarımız tarafından tüm detayları değerlendirilerek üretilmektedir, Bu modelde kullandığımız taş ve compact gerçek rengi katalog çekim ve basım esnasında farklılıklar gösterebilmektedir.

DIŞ CEPHE T0646



TK501



TK504



TK505



TK513



TK514



TK515



TK506



TK507



TK512



TK516



TK517



TK518



TA512



TA513



TA514



TA529



TA530



TA531



TA515



TA516



TA522



TA532



TA533



TA534



TL529



TL530



TL531



TL550



TL551



TL552



TL532



TL536



TL549



TL553



TL554



TL555



TP701



TP702



TP703



TP707



TP708



TP709



TP704



TP705



TP706



TP710



TP711



TP712



TE549



TE550



TE551



TE552



TE553



TE554



TP557



TG801



TG802



TG803



TG807



TG808



TG809



TG804



TG805



TG806



TG810



TG811



TG812



TR557



TR558



TR559



TR563



TR609



TR610



TR560



TR561



TR562



TR611



TR612



TR613



TÇ568



TÇ570



TÇ572



TÇ617



TÇ618



TÇ619



TÇ614



TÇ615



TÇ616



TÇ620



TÇ621



TÇ622



TS578



TS579



TS580



TS586



TS587



TS588



TS581



TS582



TS583



TS589



TS590



TS591



TS592



TS593



TS594



TS626



TS627



TS628



TS623



TS624



TS625



TS629



TS630



TS631



TM596



TM597



TM599



TM608



TM632



TM633



TM601



TM603



TM605



TM634



TM635



TM636



TÖ638



TÖ639



TÖ648



TÖ647



TÖ649



TÖ650

SUPRA seri kasa kanat detayı

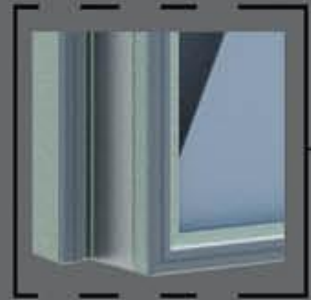
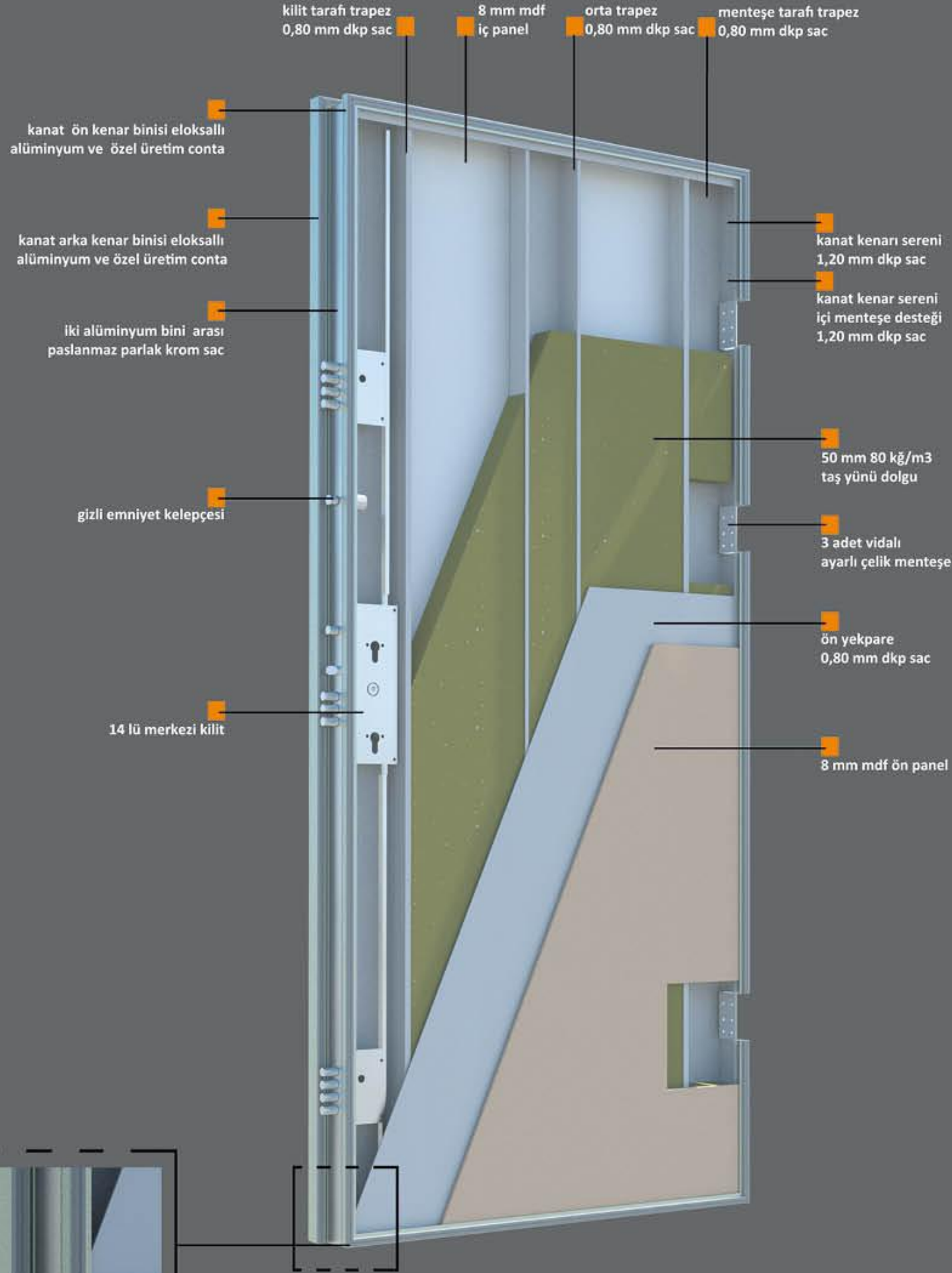

kanat ön bölüm dört taraflı fitilli

SUPRA SERİSİ ; KANAT DETAYI

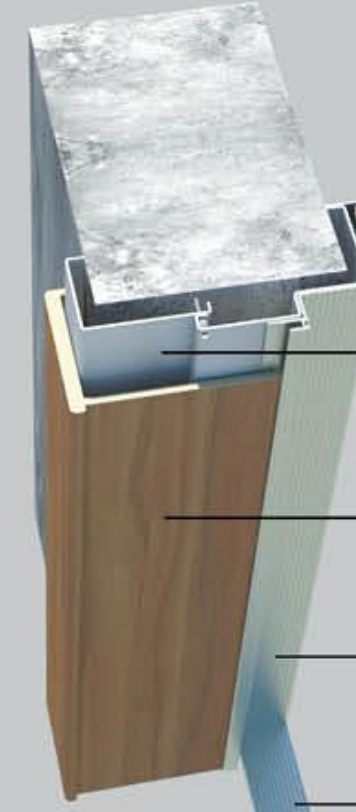

AYARLI KASA ; İÇ KASA ALÜMİNYUM PERVAZ - DIŞ KASA AHŞAP PERVAZ

Kasa 1,80 mm Dkp sac

Kasa dış kaplama ; ön profil genişlik 120 mm kalınlık 12 mm mdf üzeri yan kasa içi 6 mm mdf üzeri istenen özellikte kaplama veya boya

İç kasa kaplama ; 3 mm eloksalı alüminyum profil giydirme

U eşik profili eloksalı alüminyum de monte giydirme

İki kasa arası eşik profili kaynaklı 1,50 mm dkp sac

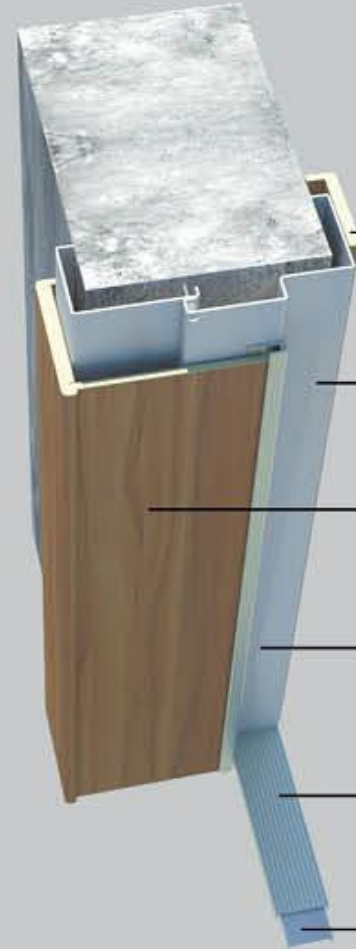

AYARLI KASA ; İÇ DIŞ KASA AHŞAP PERVAZ

Kasa iç pervaz kaplama ; genişlik 80 mm x kalınlık 12 mm mdf üzeri istenen özellikte kaplama veya boya

Kasa 1,80 mm Dkp sac

Kasa dış kaplama ; ön profil genişlik 120 mm kalınlık 12 mm mdf üzeri yana kasa içi 6 mm mdf üzeri istenen özellikte kaplama veya boya

İç dış ahşap rengine uyumlu elektrostatik toz boyalı

U eşik profili eloksalı alüminyum de monte giydirme

İki kasa arası eşik profili kaynaklı 1,50 mm dkp sac

SUPRA seri kasa kanat detayı

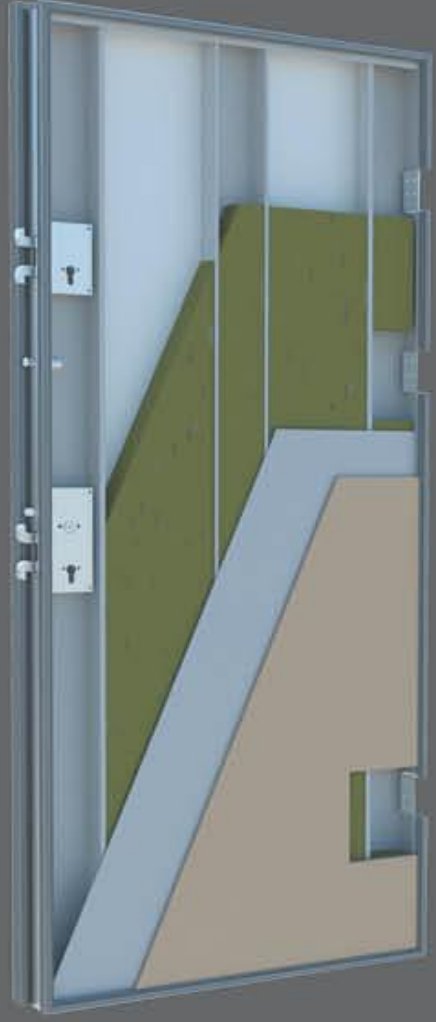

SUPRA SERISI KANCALI MONBLOK KILIT

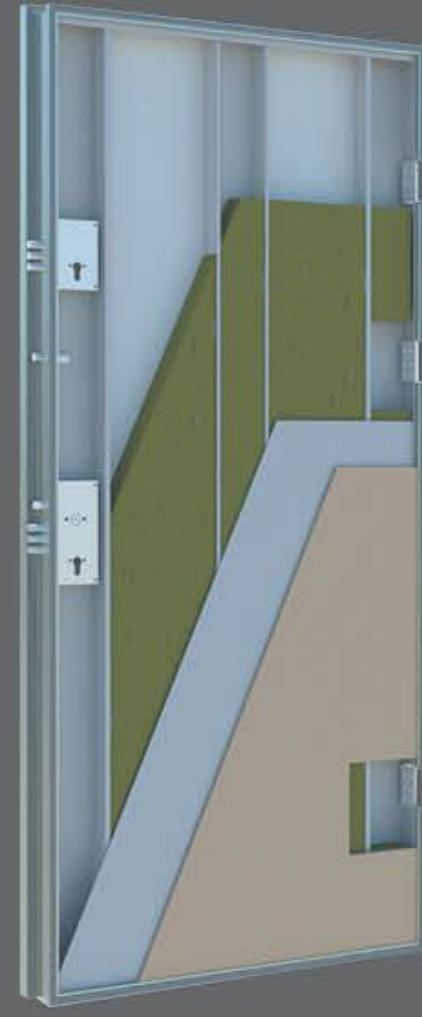

SUPRA SERISI MONBLOK KILIT



SUPRA SERISI YARI MERKEZİ KILIT

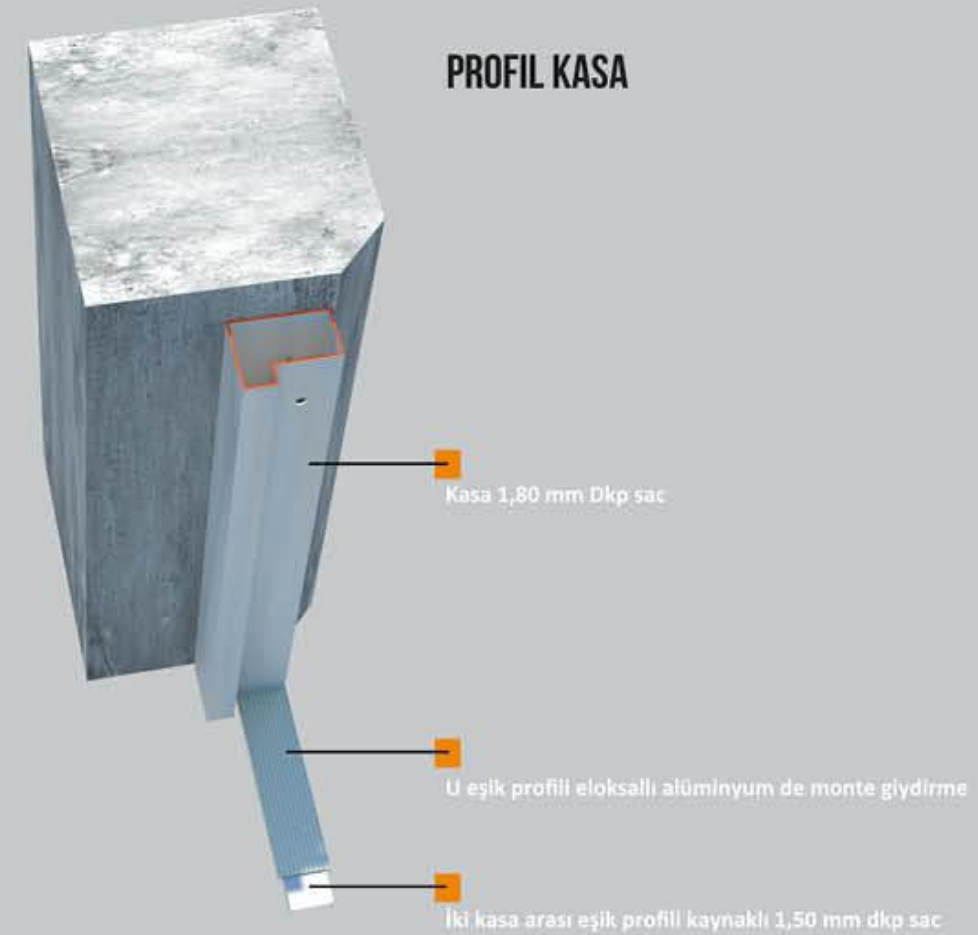

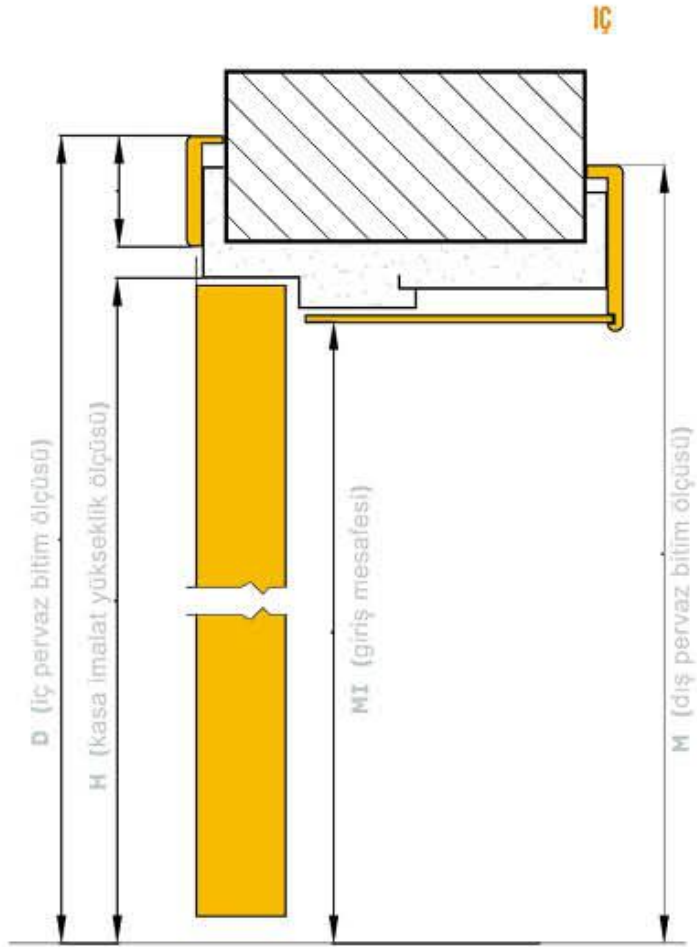
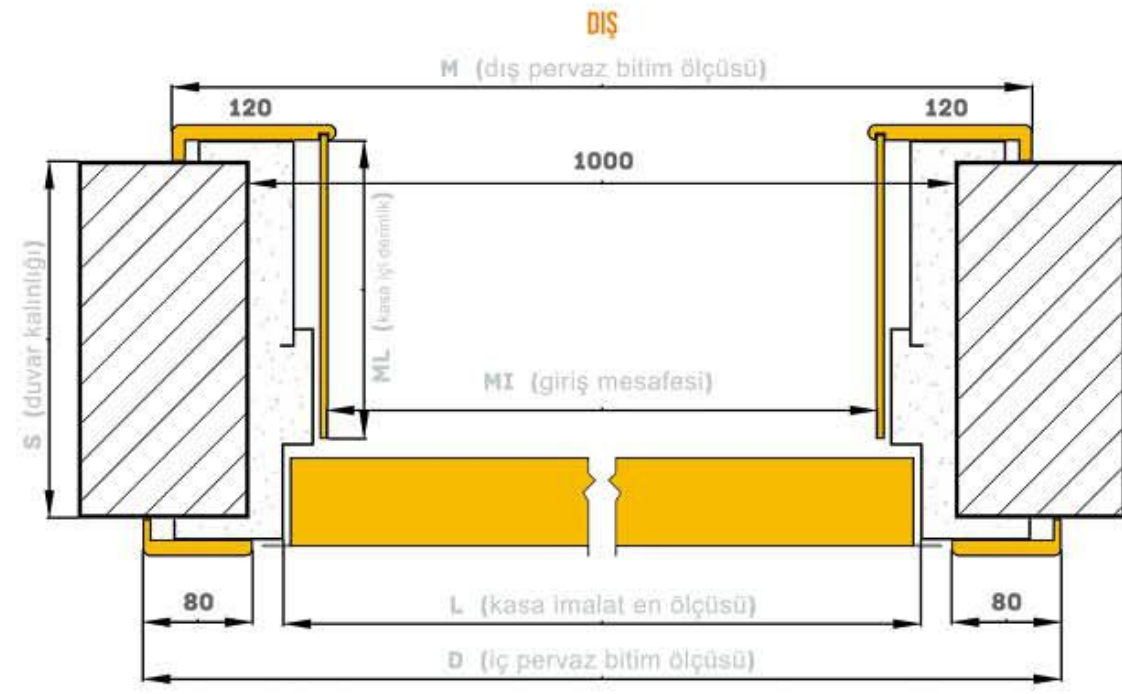

		S		
duvar kalınlığı		160	210	260
kasa içi derinlik	ML	125	175	225

		L			H	
kasa imalat ölçüsü		870	900	930	2020	2070
dış pervaz bitim ölçüsü	M	1040	1070	1100	2100	2150
giriş mesafesi	MI	810	840	870	1990	2040
iç pervaz bitim ölçüsü	D	1070	1100	1130	2120	2170

örnek ölçülendirme

	T
Alüminyum binili kanat	85
Ahşap binili kanat	90

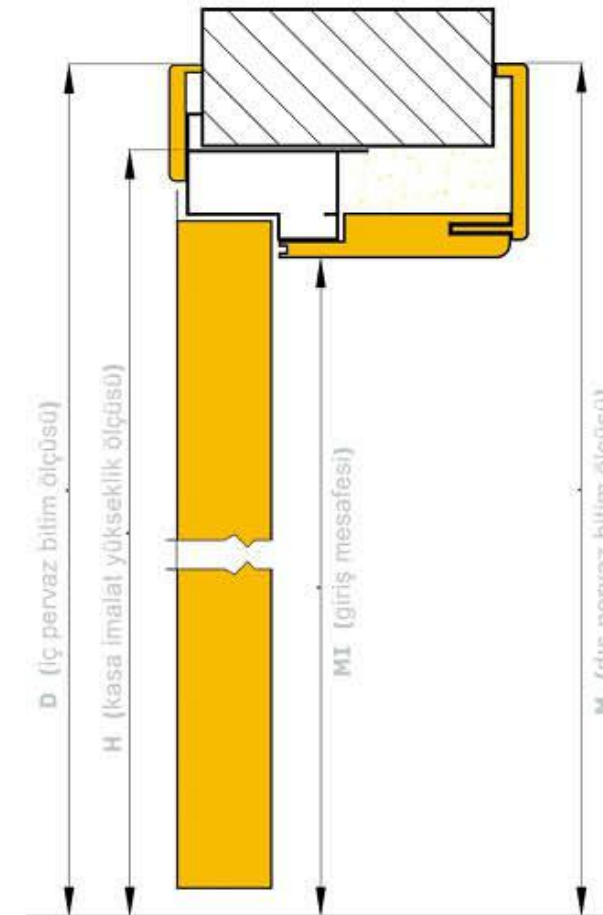
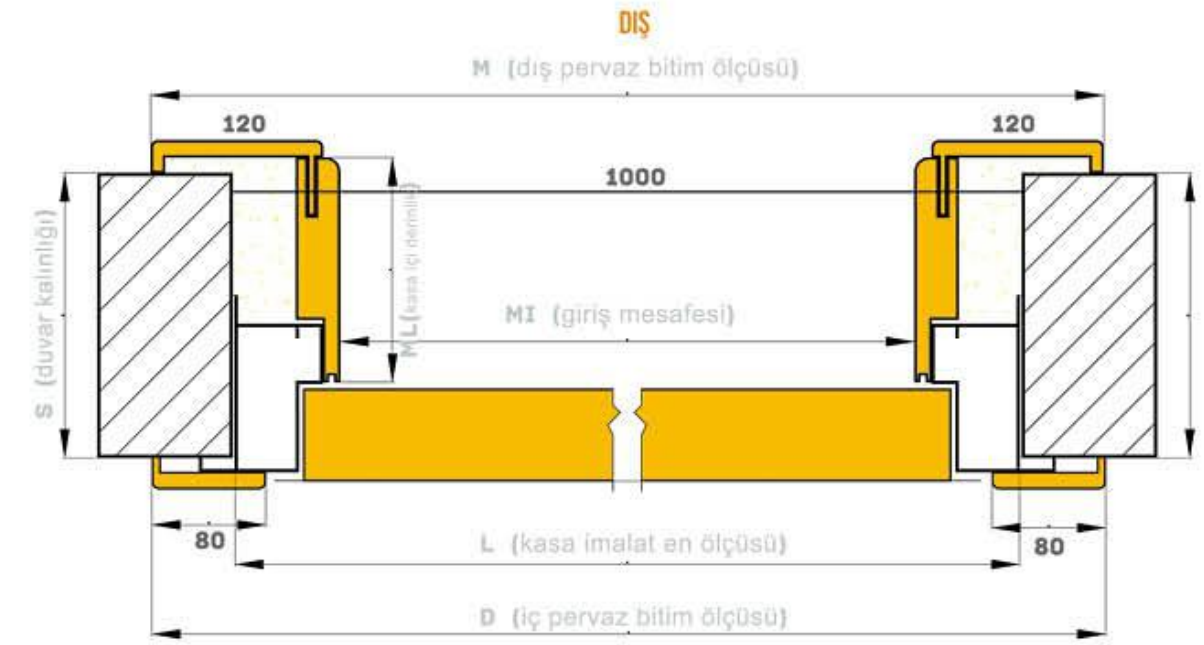
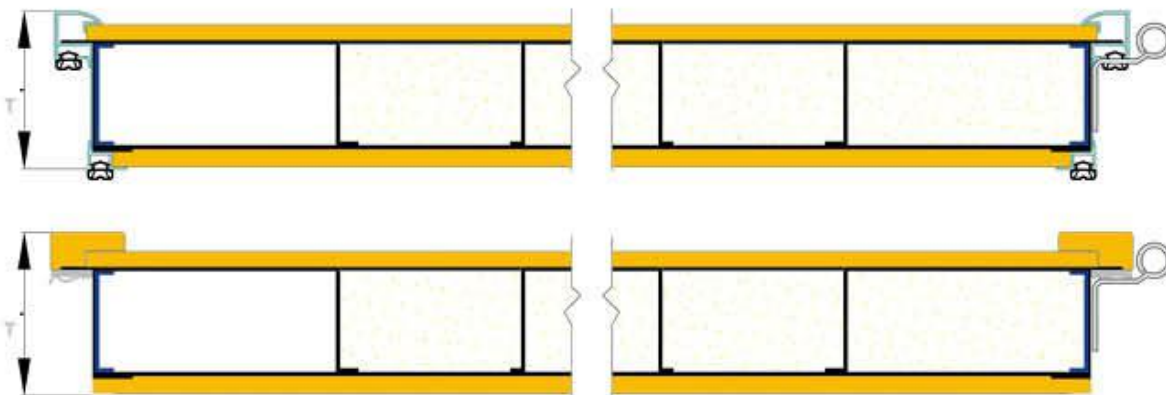

		S		
duvar kalınlığı		170	200	230
kasa içi derinlik	ML	130	160	190

		L			H	
kasa imalat ölçüsü		947	997	1047	2048	2098
dış pervaz bitim ölçüsü	M	1060	1110	1165	2105	2155
giriş mesafesi	MI	800	850	900	1970	2020
iç pervaz bitim ölçüsü	D	1060	1110	1165	2105	2155

örnek ölçülendirme

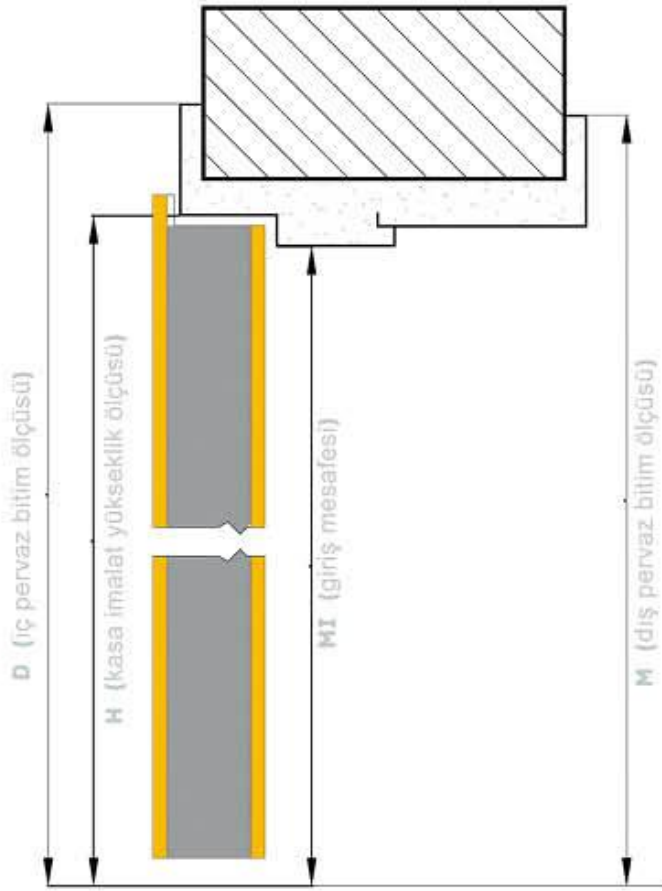
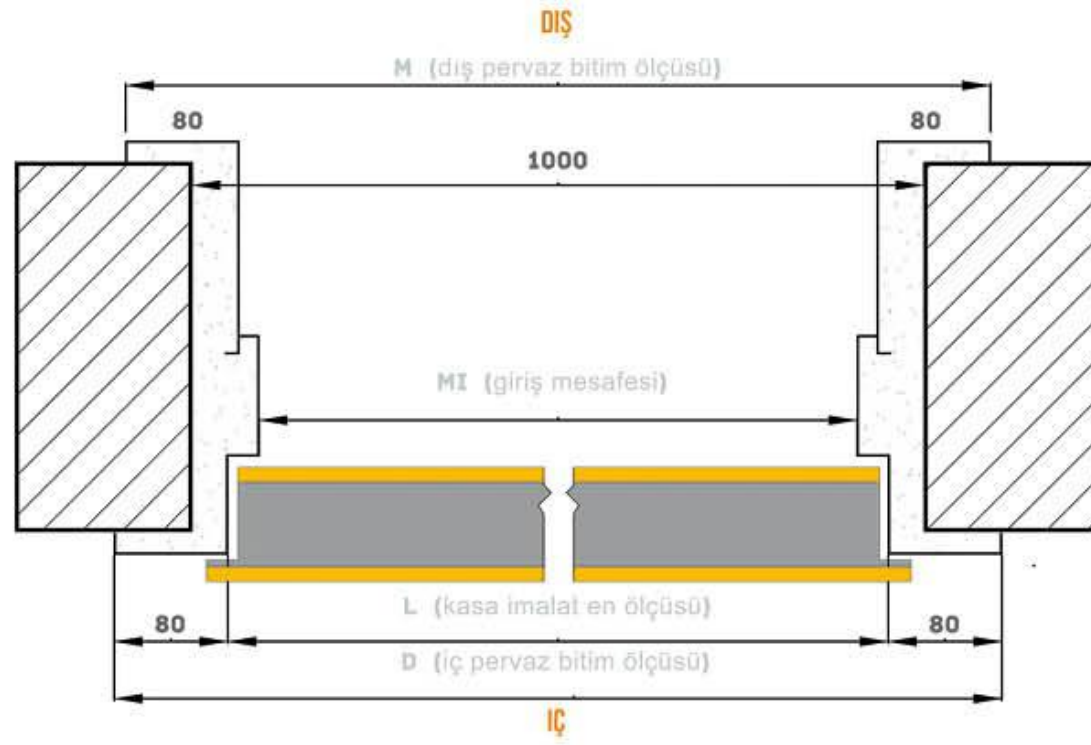

		L			H	
kasa imalat ölçüsü		870	900	930	2000	2050
dış pervaz bitim ölçüsü	M	1015	1045	1075	2070	2120
giriş mesafesi	MI	825	855	885	1980	2030
iç pervaz bitim ölçüsü	D	1030	1060	1090	2080	2130

örnek ölçülendirme

	T
Lambalı kanat	80

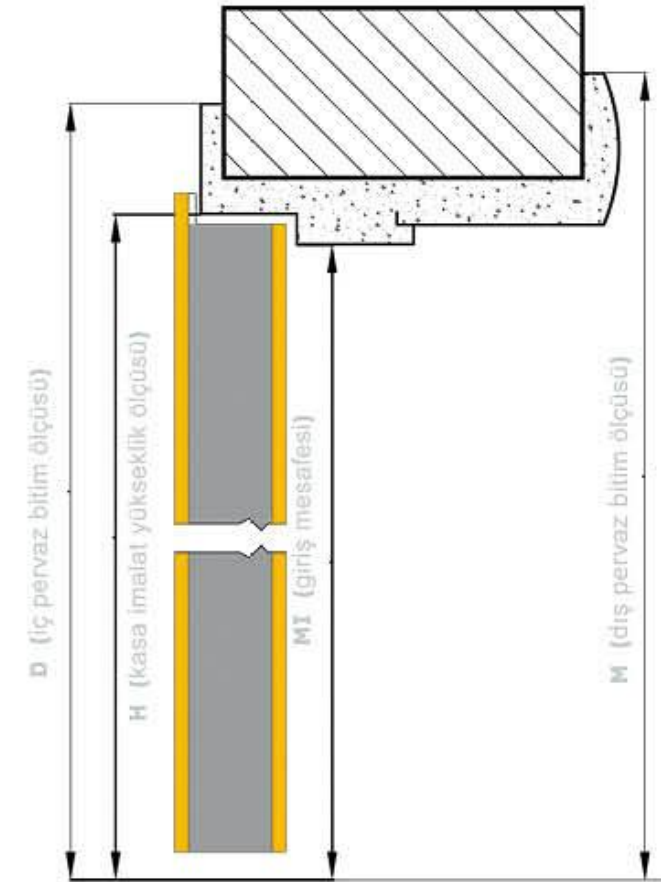
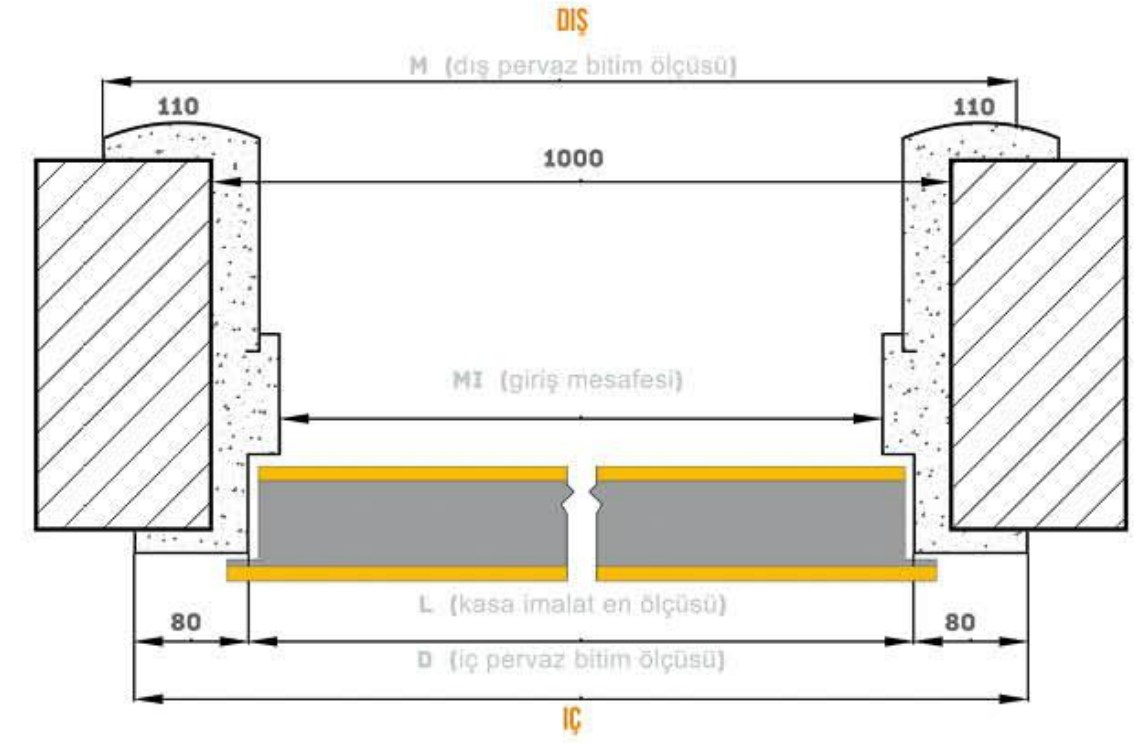
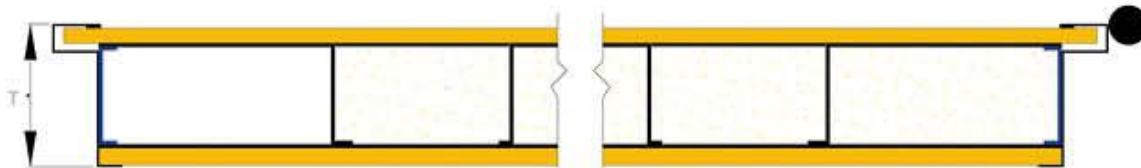

		L			H	
kasa imalat ölçüsü		870	900	930	2000	2050
dış pervaz bitim ölçüsü	M	1070	1100	1130	2100	2150
giriş mesafesi	MI	825	855	885	1980	2030
iç pervaz bitim ölçüsü	D	1030	1060	1090	2080	2130

örnek ölçülendirme

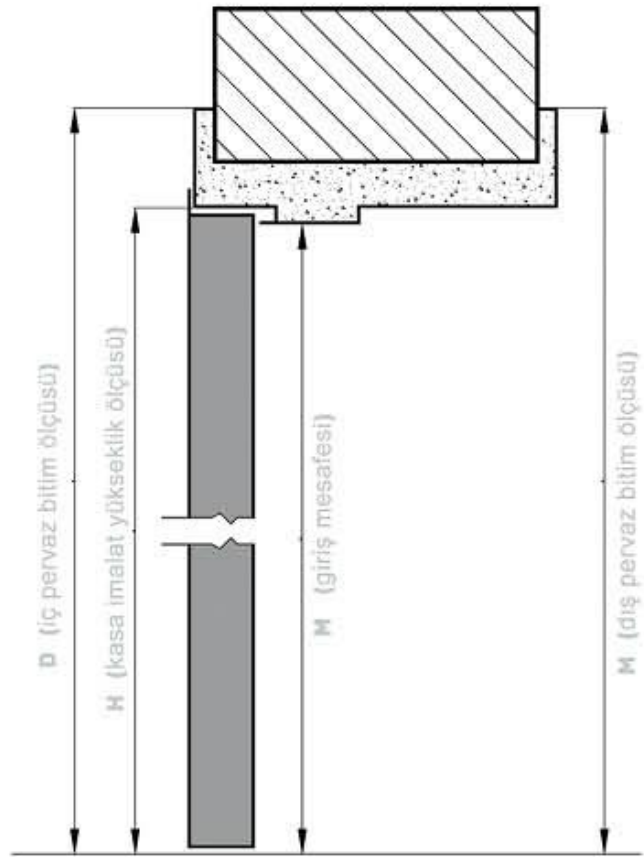
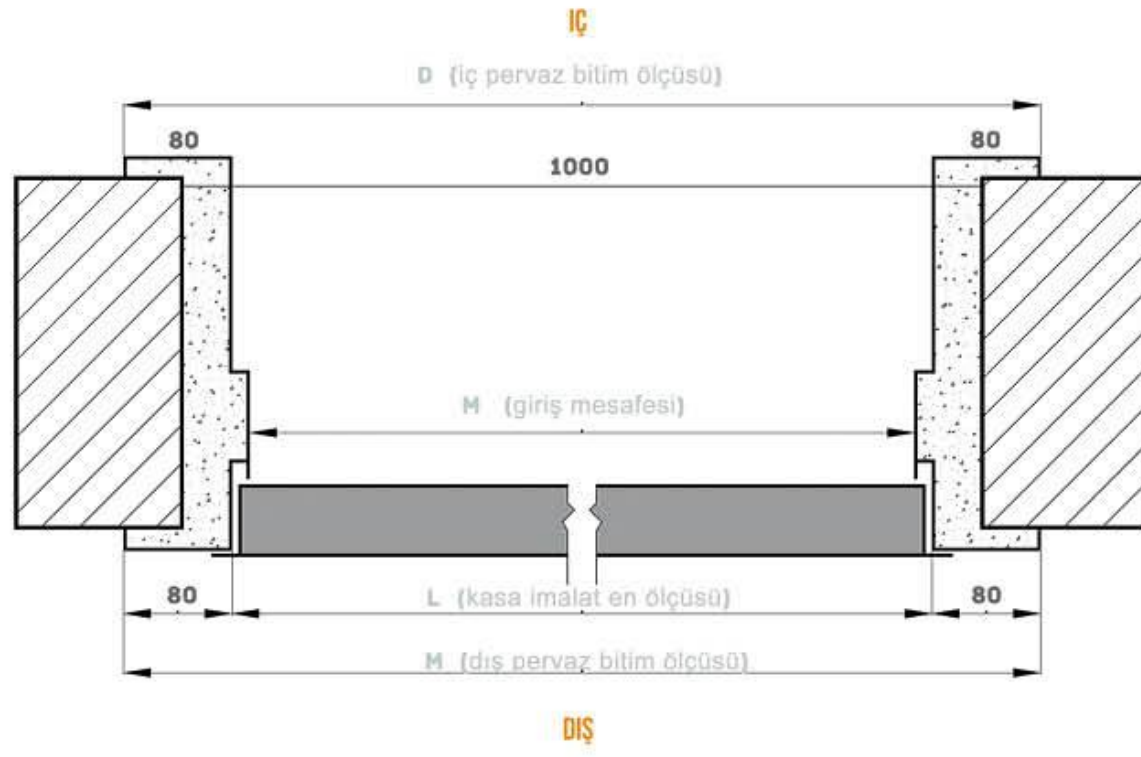

		L			H	
kasa imalat ölçüsü		870	900	930	2000	2050
dış pervaz bitim ölçüsü	M	1030	1060	1090	2080	2130
giriş mesafesi	MI	845	875	905	1990	2040
iç pervaz bitim ölçüsü	D	1030	1060	1090	2080	2130

örnek ölçülendirme

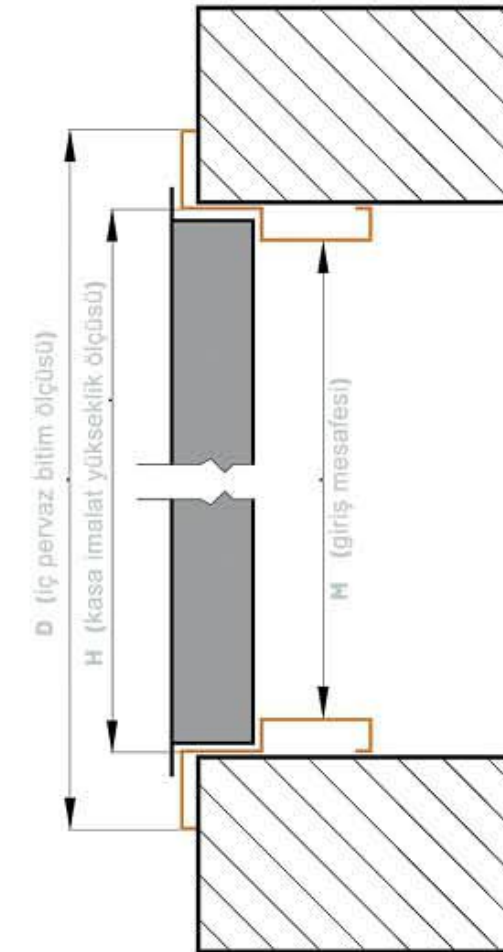
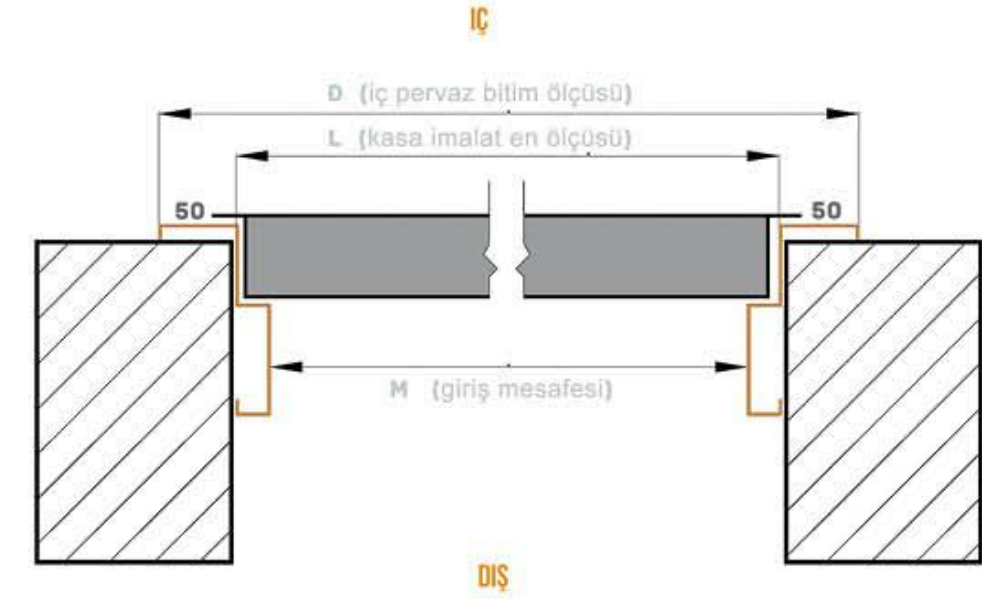

ŞAFT KAPISI

		L			H	
kasa imalat ölçüsü		450	600	750	1200	1600
giriş mesafesi	MI	410	560	710	1160	1560
iç pervaz bitim ölçüsü	D	550	700	850	1300	1700

örnek ölçülendirme

Kapı Üretim şekilleri



MODEL 1



MODEL 2



MODEL 3

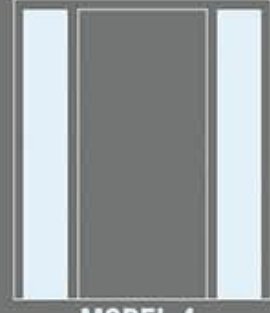

MODEL 4



MODEL 5

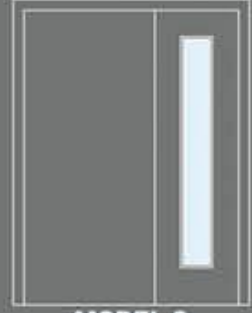

MODEL 6



MODEL 7



MODEL 8



MODEL 9



MODEL 10



MODEL 11



MODEL 12

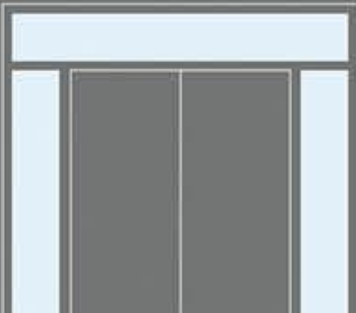

MODEL 13



MODEL 14



MODEL 15



MODEL 16



MODEL 17



MODEL 18



MODEL 19





Gömme anti panic kilit

Gömme Tip panic bar



SERTİFİKALI
ALT ÜST
YAYLI MENTEŞE

ALEV ALMAZ AÇMA KOLU

REFERANS NO ; 246731
TSE 13501 -2+A1:2013
EI₂ W 120 DK

Çift kanatlı kapılarda gömme pasif kanat mekanizması.
Standart renk krem.
Farklı ral renkleri uygulanmaktadır.
Standart kasa üretim ölçüleri ; en 90cm boy 200 cm

Opsiyonel ürünler;
Hidrolik kapatıcı.
Manyetik tutucu.
Sertifikalı yangın camları.
Barel.



Yüzeysel Tip panic bar



SERTİFİKALI
ALT ÜST
YAYLI MENTEŞE

AYARLI KASA ; 120 DK EI₂ BELGELİ KESİT

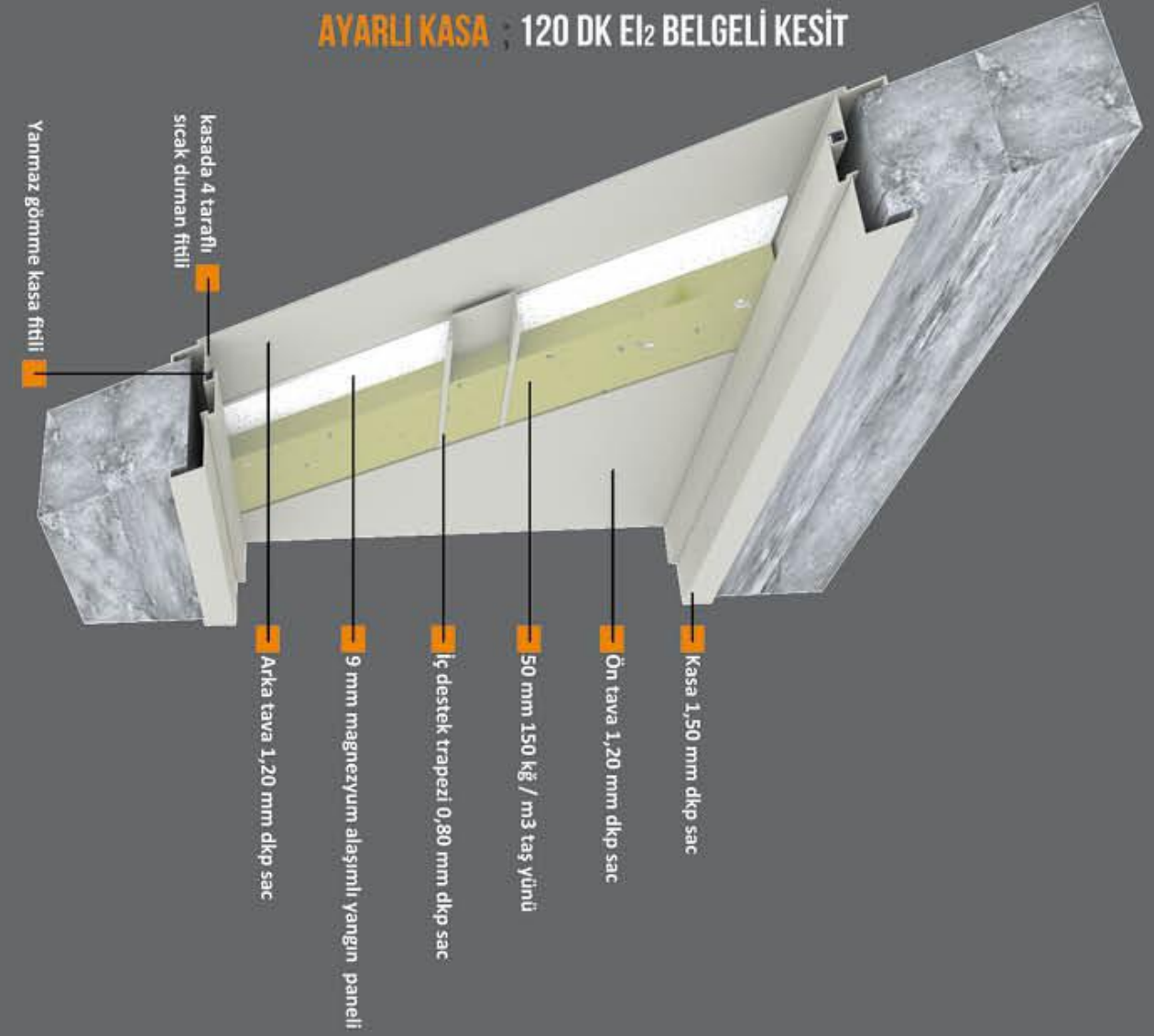

kasada 4 taraflı sıcak duman fitili

Yanmaz gömme kasa fitili

Arka tava 1,20 mm dkp sac

9 mm magnezyum alaşımli yangın paneli

İç destek trapezi 0,80 mm dkp sac

50 mm 150 kg / m3 taş yünü

Ön tava 1,20 mm dkp sac

Kasa 1,50 mm dkp sac

AYARLI KASA ; 60 DK EI₂ BELGELİ KESİT

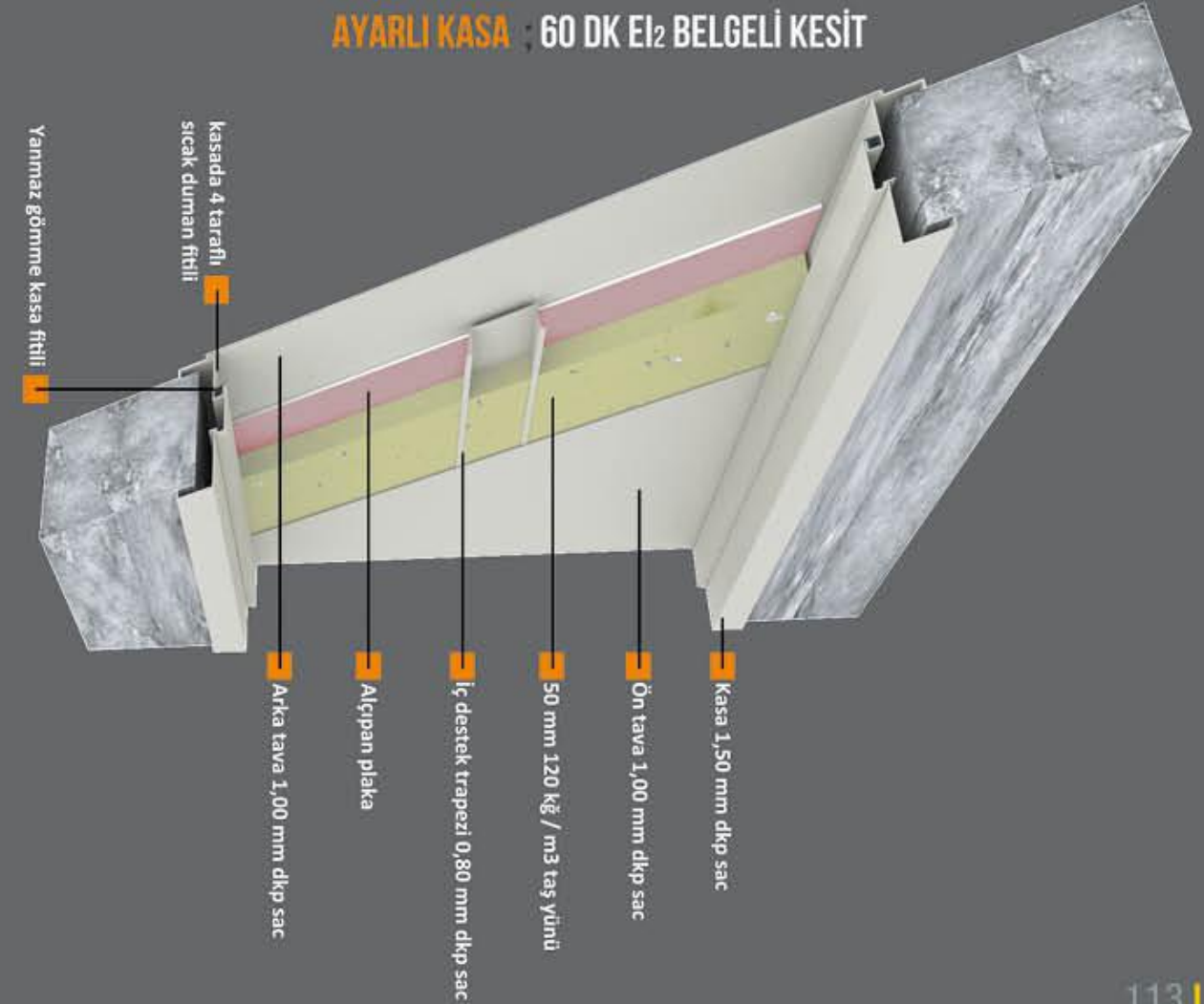

kasada 4 taraflı sıcak duman fitili

Yanmaz gömme kasa fitili

Arka tava 1,00 mm dkp sac

Alçıpan plaka

İç destek trapezi 0,80 mm dkp sac

50 mm 120 kg / m3 taş yünü

Ön tava 1,00 mm dkp sac

Kasa 1,50 mm dkp sac

Yangın çıkış kapıları



Yüzeysel Tip
panic bar



SERTİFİKALI
ALT ÜST
YAYLI MENTEŞE

YANGIN KAPISI

Çift kanatlı kapılarda ikinci kanatta alt üst gömme kapatma sürgüsü
Standart renk krem.
Farklı ral renkleri uygulanmaktadır.
Standar kasa üretim ölçüleri ; en 90cm boy 200 cm

Opsiyonel ürünler;
Hidrolik kapatıcı.
Manyetik tutucu.



Silindirik kilit
ön arka açma
kolu



MİL MENTEŞE

TEKNİK ODA KAPISI

Çift kanatlı kapılarda ikinci kanatta alt üst gömme kapatma sürgüsü
Standart renk krem.
Farklı ral renkleri uygulanmaktadır.
Standar kasa üretim ölçüleri ; en 90cm boy 200 cm

Opsiyonel ürünler;
Hidrolik kapatıcı.
Manyetik tutucu.

AYARLI KASA : YANGIN KAPISI

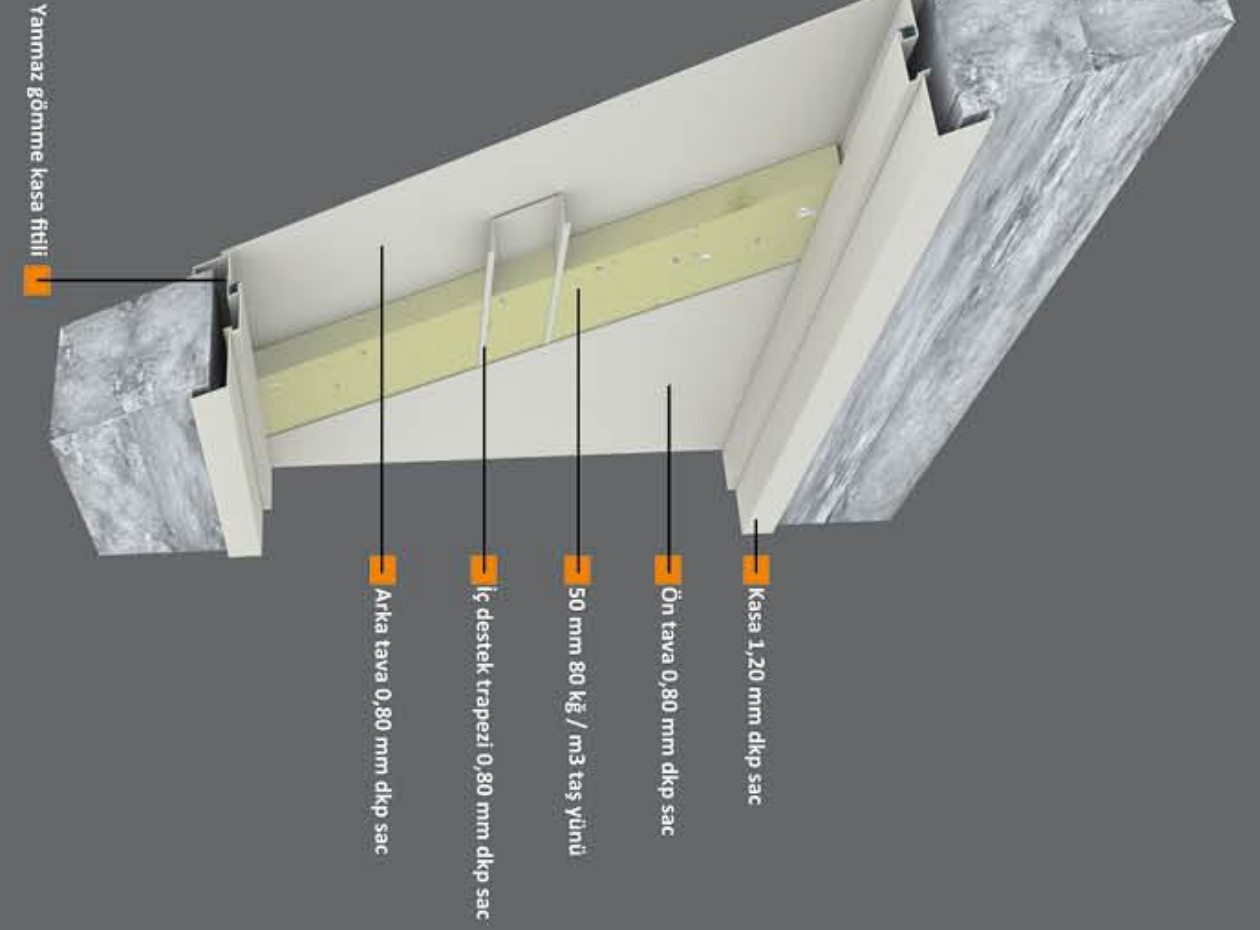

Yanmaz gömme kasa fitili

Arka tava 0,80 mm dkp sac

İç destek trapezi 0,80 mm dkp sac

50 mm 80 kg / m³ taş yünü

Ön tava 0,80 mm dkp sac

Kasa 1,20 mm dkp sac

AYARLI KASA : TEKNİK ODA KAPISI



Yanmaz gömme kasa fitili

Arka tava 0,80 mm dkp sac

İç destek trapezi 0,80 mm dkp sac

50 mm 80 kg / m³ taş yünü

Ön tava 0,80 mm dkp sac
menfez delikleri açılabilir

Kasa 1,20 mm dkp sac

GÖMMME KASA ŞAFT KAPISI

Standart renk krem.
Farklı ral renkleri uygulanmaktadır.

Opsiyonel ürünler;
Silindirli kilitler
Kollu kilitler

Arka tava
0,80 mm
dkp sac

İç destek trapezi 0,80 mm dkp sac

50 mm 80 kğ / m3 taş yünü

Kasa 1,20 mm dkp sac

Ön tava 0,80 mm dkp sac

Kasa fitili



Rustik modeller



TEPESAFE PRODUCT CATALOG

AKÇAY ÇELİK KAPI

AKÇAY ÇELİK KAPI

www.akcaycelikkapi.com

Adres: Akıncılar Mh. Kepsut Cd. No: 13/A BALIKESİR

Mustafa GÜLSÜR / 0541 664 04 01